



ilmo 40 WT

FR Notice
DE Anleitung
IT Manuale
NL Handleiding

EN Instructions
ES Guía
PT Instruções
EL Οδηγίες

Ref.5061937D



NOTICE ORIGINALE

Cette notice s'applique à tous les ilmo 40 WT quelles que soient les déclinaisons de couple/vitesse.

SOMMAIRE

1. Informations préalables	1	3. Utilisation et maintenance	5
1. 1. Domaine d'application	1	3. 1. Montée et descente du volet roulant	5
1. 2. Responsabilité	1	3. 2. Détection des obstacles	5
2. Installation	2	3. 3. Protection contre le gel	5
2. 1. Montage	2	4. Astuces et conseils d'utilisation	6
2. 2. Câblage	3	5. Données techniques	6
2. 3. Mise en service	4		
2. 4. Astuces et conseils d'installation	4		

L'ilmo 40 WT est un moteur sans réglage : un simple branchement permet son utilisation.

L'ilmo 40 WT apprend ses fins de course automatiquement.

L'ilmo 40 WT se monte indifféremment à droite ou à gauche. Il se commande à partir d'un point de commande de type inverseur à position fixe ou momentanée.

L'ilmo 40 WT est équipé :

- d'une protection contre les obstacles pour protéger le tablier du volet roulant à la descente.
- d'une protection contre le gel pour protéger le tablier du volet roulant à la montée.

1. INFORMATIONS PRÉALABLES

1. 1. DOMAINE D'APPLICATION

La motorisation ilmo 40 est conçue pour motoriser tous types de volets roulants équipés de liens rigides et de butées respectant au moins une des conditions suivantes :

- Le produit motorisé est commandé par un interrupteur sans verrouillage (voir document **Consignes de sécurité** joint).
- En position déployée, toute partie du produit motorisé se trouve à une hauteur supérieure à 2 m 50 par rapport au sol ou à tout niveau d'accès permanent.
- Le tablier du volet roulant peut être remonté de 4 cm lorsqu'une force de 150 N est appliquée vers le haut sur la lame finale placée à 16 cm de sa position totalement déployée.

Si le volet roulant est à lames ajourées, les ajours ne doivent pas permettre le passage d'une pige de 5 mm de diamètre.

1. 2. RESPONSABILITÉ

Avant d'installer et d'utiliser la motorisation ilmo 40 WT, lire attentivement cette notice. Outre les instructions décrites dans cette notice, respecter également les consignes détaillées dans le document joint **Consignes de sécurité**.

La motorisation ilmo 40 WT doit être installée par un professionnel de la motorisation et de l'automatisation de l'habitat, conformément aux instructions de Somfy et à la réglementation applicable dans le pays de mise en service.



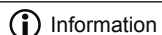
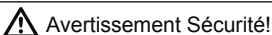

Toute utilisation de la motorisation ilmo 40 WT hors du domaine d'application décrit ci-dessus est interdite. Elle exclurait, comme tout irrespect des instructions figurant dans cette notice et dans le document joint **Consignes de sécurité**, toute responsabilité et garantie de Somfy.

L'installateur doit informer ses clients des conditions d'utilisation et de maintenance de la motorisation ilmo 40 WT et doit leur transmettre les instructions d'utilisation et de maintenance, ainsi que le document joint **Consignes de sécurité**, après l'installation de la motorisation ilmo 40 WT. Toute opération de Service Après-Vente sur la motorisation ilmo 40 WT nécessite l'intervention d'un professionnel de la motorisation et de l'automatisation de l'habitat.



Si un doute apparaît lors de l'installation de la motorisation ilmo 40 WT ou pour obtenir des informations complémentaires, consulter un interlocuteur Somfy ou aller sur le site www.somfy.com.



2. INSTALLATION

-  Consignes à suivre **impérativement** par le professionnel de la motorisation et de l'automatisation de l'habitat réalisant l'installation de la motorisation ilmo 40 WT.
-  Ne jamais laisser tomber, choquer, percer, immerger la motorisation.
-  Installer un point de commande individuel pour chaque motorisation.
-  Ne jamais connecter 2 points de commande sur un même moteur.

2. 1. MONTAGE

-  Contrôler la robustesse du volet roulant et de ses équipements.
-  S'assurer que la motorisation utilisée est adaptée à la taille du volet roulant afin de ne pas risquer d'endommager le volet roulant et/ou le produit Somfy.
-  Pour obtenir des renseignements sur la compatibilité de la motorisation au volet roulant et aux accessoires, s'adresser au fabricant de volet roulant ou à Somfy.

2. 1. 1. Préparation de la motorisation

-  S'assurer que le diamètre intérieur du tube est supérieur ou égal à 37 mm.

- 1) Monter les accessoires nécessaires à l'intégration de la motorisation dans le tube d'enroulement :

- Soit uniquement la roue **a** sur la motorisation.
- Soit la couronne **b** et la roue **c** sur la motorisation.

- 2) Mesurer la longueur (L1) entre le bord intérieur de la tête de la motorisation et l'extrémité de la roue.

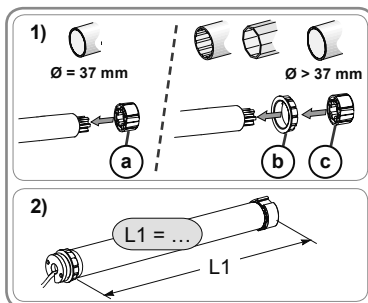

2. 1. 2. Préparation du tube

-  Installer un moteur ilmo 40 WT dans un tube d'enroulement d'épaisseur mini de 0.5 mm dont la face interne est lisse : pas de présence de soudure, sertissage, pliage, etc. à l'intérieur du tube.

- 1) Couper le tube d'enroulement à la longueur désirée en fonction du produit motorisé.
- 2) Ébavurer le tube d'enroulement et éliminer les copeaux.
- 3) Pour les tubes d'enroulement lisses, découper une encoche selon les cotes suivantes :

	d	e
Ø 40 x 1.5 mm	7 mm	8.5 mm
Ø 40 x 1 mm	6 mm	8.5 mm

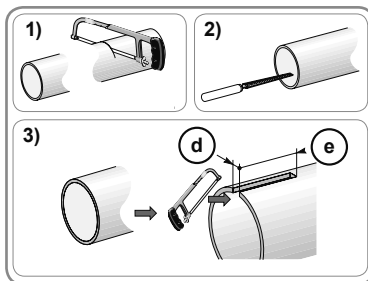

2. 1. 3. Assemblage motorisation - tube

- 1) Glisser le moteur dans le tube d'enroulement. Pour les tubes d'enroulement lisses, positionner l'encoche découpée sur la couronne.
- 2) Fixer le tube d'enroulement sur la roue avec 3 rivets pop acier Ø 4 mm placés à :
au moins 5 mm de l'extrémité extérieure de la roue : L1 - 5, et au plus 15 mm de l'extrémité extérieure de la roue : L1 - 15

-  Les vis ou les rivets pop ne doivent pas être fixés sur le moteur mais uniquement sur la roue.

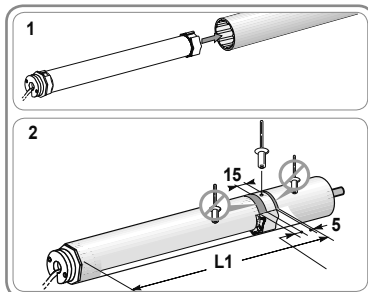

2. 1. 4. Montage de l'ensemble tube - motorisation

1) Monter et fixer l'ensemble tube-motorisation sur le support embout **f** et sur le support motorisation **g** :

 S'assurer que l'ensemble tube-motorisation est verrouillé sur le support embout. Cette opération permet d'éviter à l'ensemble tube-motorisation de sortir de la fixation du support embout lorsque le volet roulant arrive en fin de course basse.

2) Suivant le type de support, visser l'adaptateur sur la tête moteur.

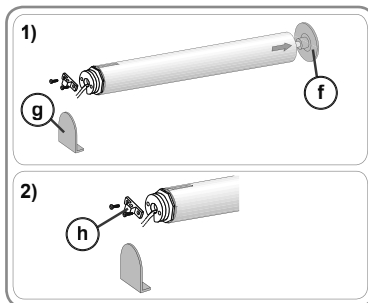



2. 2. CÂBLAGE

 Respecter la Norme NF C 15-100 pour les installations électriques.

 Les câbles traversant une paroi métallique doivent être protégés et isolés par un manchon ou un fourreau.

 Attacher les câbles pour éviter tout contact avec une partie en mouvement.

 Si la motorisation est utilisée en extérieur, et si le câble d'alimentation est de type H05-VVF alors installer le câble dans un conduit résistant aux UV, par exemple sous goulotte.

 Le câble du Ilmo 40 WT n'est pas démontable. S'il est endommagé, retourner la motorisation au SAV.

 Laisser le câble d'alimentation de la motorisation accessible : il doit pouvoir être remplacé facilement.

 Toujours faire une boucle sur le câble d'alimentation pour éviter la pénétration d'eau dans la motorisation !

 L'ilmo 40 WT est une motorisation Classe II, il n'a pas de fil de terre.

- Couper l'alimentation secteur.

- Connecter la motorisation selon les informations du tableau ci-dessous :

	Câble		
	Neutre (N)	Phase (L1)	Phase (L2)
230 V ~ 50 Hz	Bleu	Marron	Noir

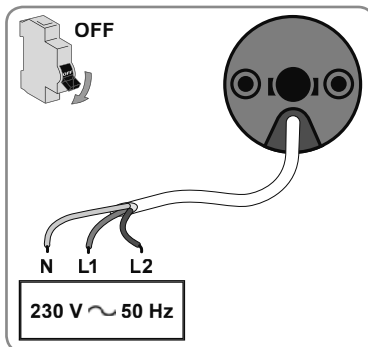

 il est possible de câbler plusieurs moteurs sur un même point de commande selon la formule :

Nombre de moteurs qui peuvent être connectés en parallèle \leq	Pouvoir de coupure du point de commande (A) x 0,7
	Consommation du moteur (A) (voir étiquette moteur)

2. 3. MISE EN SERVICE

 Après avoir fixé le volet roulant sur le tube d'enroulement, s'assurer que, lorsque le volet roulant est en position de fin de course basse, le lien rigide est correctement placé et que la première lame entre dans les coulisses en position verticale (force F). Si besoin ajuster le nombre de lames utilisées pour améliorer la position du lien rigide lorsque le volet roulant est en fin de course basse.

 Toujours se reporter aux abaques et aux préconisations de montage du fabricant de liens rigides pour sélectionner ceux adaptés au volet roulant utilisé.

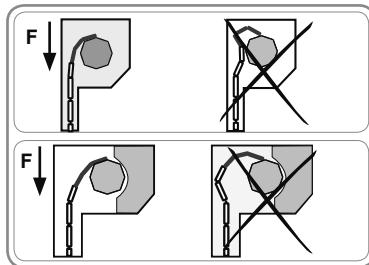

 Utiliser au moins 2 liens rigides pour fixer le volet roulant au tube d'enroulement.

1) Rétablir le courant.

- Appuyer sur le bouton « Montée » du point de commande :
 - Si le volet roulant monte, le câblage est correct et la mise en service terminée.
 - Si le volet roulant descend, passer à l'étape suivante.

2) Couper le courant.

- Inverser le fil marron et le fil noir reliés au point de commande.

3) Rétablir le courant.

- Appuyer sur le bouton « Montée » pour contrôler le sens de rotation.

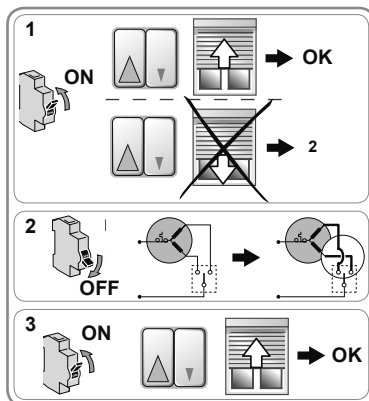

2. 4. ASTUCES ET CONSEILS D'INSTALLATION

2. 4. 1. Questions sur l'ilmo 40 WT ?

Problèmes	Causes possibles	Solutions
Le volet roulant tourne dans le mauvais sens.	Le câblage est incorrect.	Contrôler le câblage et le modifier si besoin.
Le volet roulant ne fonctionne pas.	Le câblage est incorrect.	Contrôler le câblage et le modifier si besoin.
	La motorisation est au thermique.	Attendre que la motorisation refroidisse.
	Le point de commande n'est pas compatible.	Contrôler la compatibilité et remplacer le point de commande si besoin.
Le volet roulant s'arrête trop tôt.	Le volet roulant subit des frottements lors de ses déplacements : frottement au niveau des coulisses, du coffre, interférence entre le tube d'enroulement et la motorisation, etc.	Contrôler l'installation du volet roulant et corriger les éventuels frottements. Si le problème persiste, remettre la motorisation en configuration d'origine.
	La motorisation a été installée dans un nouveau volet roulant.	Remettre la motorisation en configuration d'origine, voir chapitre «Retour en configuration d'origine ».
Le volet roulant ne s'arrête pas en fin de course basse.	Les fixations utilisées ne sont pas adaptées.	Contrôler que le volet roulant est fixé au tube d'enroulement avec des liens rigides.
Le volet roulant ne s'arrête pas en fin de course haute.	Le système de blocage du volet roulant en position haute n'est pas adapté.	Contrôler que le volet roulant est équipé de butées vissées sur la lame finale, de butées fixes ou amovibles intégrées dans les coulisses ou d'une lame finale faisant office de butée.

2. 4. 2. Retour en configuration d'origine

2. 4. 2. 1. Avec le point de commande relié au volet roulant

Suivre rigoureusement chacune des 4 étapes de la procédure afin de réussir le retour en configuration d'origine.

- 1) Mettre le volet roulant à mi-hauteur.
- 2) Répéter l'étape suivante 3 fois de suite :
 - Appuyer sur le bouton « Montée » jusqu'à ce que le volet roulant bouge. Relâcher immédiatement le bouton.
- 3) Répéter l'étape suivante 2 fois de suite :
 - Appuyer sur le bouton « Descente » jusqu'à ce que le volet roulant bouge. Relâcher immédiatement le bouton.
- 4) Appuyer de nouveau sur le bouton « Descente » jusqu'à ce que le volet roulant effectue 2 mouvements successifs dans le même sens.
 - La motorisation est réinitialisée en configuration d'origine.

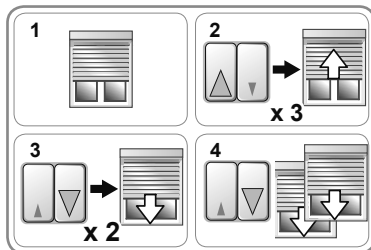

2. 4. 2. 2. Avec le câble de réglage pour moteur électronique filaire

- Appuyer en même temps sur le bouton « Montée » et le bouton « Descente » du câble de réglage jusqu'à ce que le volet roulant effectue un premier puis un second va-et-vient.
- La motorisation est de nouveau en configuration d'origine.

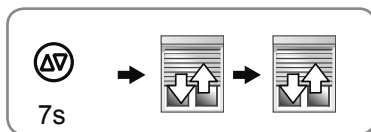

3. UTILISATION ET MAINTENANCE

Cette motorisation ne nécessite pas d'opération de maintenance

3. 1. MONTÉE ET DESCENTE DU VOLET ROULANT

- 1) Appuyer sur le bouton « Montée » :
 - Le volet roulant monte et s'arrête en butée haute sans avoir besoin de faire de réglage.
- 2) Appuyer sur le bouton « Descente » :
 - Le volet roulant descend et s'arrête en butée basse sans avoir besoin de faire de réglage.

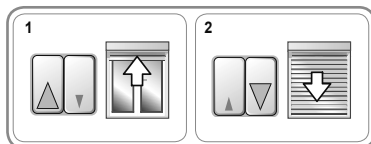

3. 2. DÉTECTION DES OBSTACLES

La détection automatique des obstacles permet de protéger le tablier du volet roulant et de dégager les obstacles :

- Si le tablier du volet roulant rencontre un obstacle à la descente, le volet roulant s'arrête automatiquement :
 - Appuyer sur le bouton « Montée » pour débloquer le volet roulant.
- Si le tablier du volet roulant rencontre un obstacle à la montée, le volet roulant s'arrête automatiquement :
 - Appuyer sur le bouton « Descente » pour débloquer le volet roulant.

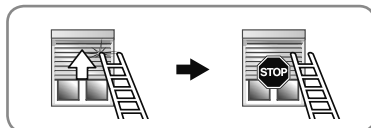
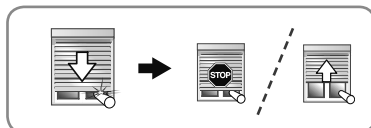

3. 3. PROTECTION CONTRE LE GEL

La protection contre le gel fonctionne comme la détection des obstacles :

- Si la motorisation détecte une résistance, elle ne se met pas en marche pour protéger le tablier du volet roulant :
 - Le volet roulant reste en position initiale.

4. ASTUCES ET CONSEILS D'UTILISATION

Questions sur l'ildo 40 WT ?

Problèmes	Causes possibles	Solutions
Le volet roulant ne fonctionne pas.	La motorisation est au thermique.	Attendre que la motorisation refroidisse.

5. DONNÉES TECHNIQUES

Alimentation	230 V ~ 50 Hz
Température d'utilisation	- 20 °C à + 60 °C
Indice de protection	IP 44
Isolation électrique	Classe II

CE Par la présente, Somfy SAS, F-74300 CLUSES déclare en tant que fabricant que la motorisation couverte par ces instructions, marquée pour être alimentée en 230V-50Hz et utilisée comme indiqué dans ces instructions, est conforme aux exigences essentielles des Directives Européennes applicables et en particulier de la Directive Machine **2006/42/EC** et de la Directive CEM **2014/30/EU**.

Le texte complet de la déclaration de conformité à l'UE est disponible sur www.somfy.com/ce.

Christian Rey, responsable des homologations, agissant au nom du Directeur de l'Activité, Cluses, 04/2016.

ORIGINALANLEITUNG

Diese Anleitung gilt für alle Ausführungen des ilmo 40 WT, unbeachtlich ihrer Kupplungs- und Drehzahlvarianten.

INHALT

1. Vorbemerkungen	7	3. Verwendung und Wartung	11
1. 1. Anwendungsbereich	7	3. 1. Auf- und Abfahren des Rollladens	11
1. 2. Haftung	7	3. 2. Hinderniserkennung	11
2. Installation	8	3. 3. Festfrierschutz	11
2. 1. Montage	8	4. Tipps und Empfehlungen für die Anwendung	12
2. 2. Verkabelung	9	5. Technische Daten	12
2. 3. Inbetriebnahme	10		
2. 4. Tipps und Empfehlungen für die Installation	10		

Der Antrieb ilmo 40 WT bedarf keiner Einstellungen: Er ist nach dem Anschließen sofort betriebsbereit.

Die Endlageneinstellungen des ilmo 40 WT erfolgen automatisch.

Der Antrieb ilmo 40 WT kann sowohl rechts als auch links montiert werden. Er wird mit einem Endlagenschalter oder Grenztafter angesteuert.

Der Antrieb ilmo 40 WT verfügt über:

- Eine Hinderniserkennung, die im Falle von Hindernissen Beschädigungen des Rollladenpanzers beim Herunterfahren verhindert;
- Einen Festfrierschutz, der beim Festfrieren des Rollladens Beschädigungen des Rollladenpanzers beim Hochfahren verhindert.

1. VORBEMERKUNGEN

1. 1. ANWENDUNGSBEREICH

Der Antrieb ilmo 40 wurde entwickelt für den Antrieb von Rollläden aller Art, die über Wellenverbinder und Anschlagsvorrichtungen verfügen und mindestens eine der folgenden Bedingungen erfüllen:

- Der Rollladen wird über einen Schalter ohne Verriegelungseinrichtung gesteuert (siehe anliegende **Sicherheitshinweise**);
- Im ausgefahrenen Zustand befinden sich alle Teile des Rollladens in einer Höhe von mindestens 2,50 m über dem Boden oder einer sonstigen ständig zugänglichen Ebene;
- Der Rollladenpanzer kann mit einer Kraft von 150 N am Abschlussprofil um 4 cm angehoben werden, wenn dieses 16 cm über der ganz ausgefahrenen Position steht.

Wenn der Rollladen mit durchbrochenen Lamellen ausgerüstet ist, müssen die Öffnungen so bemessen sein, dass ein Messstift mit 5 mm Durchmesser nicht mehr hindurchpasst.

1. 2. HAFTUNG

Lesen Sie bitte diese Installationsanleitung sorgfältig durch, bevor Sie den Antrieb ilmo 40 WT montieren und in Betrieb nehmen. Beachten Sie außer den Anweisungen in dieser Anleitung auch die detaillierten Hinweise im beiliegenden Dokument **Sicherheitshinweise**.

Die Installation des Antriebs ilmo 40 WT muss von einem Fachmann für Gebäudeautomation unter Einhaltung der Anweisungen von Somfy und der am Ort der Inbetriebnahme geltenden Vorschriften vorgenommen werden.

Jede Nutzung des Antriebs ilmo 40 WT zu Zwecken, die über den im vorliegenden Dokument beschriebenen Anwendungsbereich hinausgehen, ist untersagt. Jede Missachtung dieser sowie aller anderen in dieser Anleitung und im beiliegenden Dokument **Sicherheitshinweise** enthaltenen Anweisungen führt zum Ausschluss jeglicher Haftung und Gewährleistungsansprüche durch Somfy.

Der Installateur hat seine Kunden auf die Nutzungs- und Wartungsbedingungen des Antriebs ilmo 40 WT hinzuweisen und ihnen diese sowie das beiliegende Dokument **Sicherheitshinweise** nach Abschluss der Installation des Antriebs auszuhändigen. Wartungs- und Reparaturarbeiten für den Antrieb ilmo 40 WT dürfen ausschließlich von Fachleuten für Gebäudeautomation ausgeführt werden.

Für Fragen zur Installation des Antriebs ilmo 40 WT und weiterführenden Informationen wenden Sie sich bitte an Ihren Somfy-Ansprechpartner, oder besuchen Sie unsere Website www.somfy.com.



Sicherheitshinweis!







Achtung!





Information

2. INSTALLATION

-  Die folgenden Anweisungen sind vom Fachmann, der die Installation des Antriebs ilmo 40 WT ausführt, **unbedingt** zu beachten.
-  Lassen Sie den Antrieb niemals fallen, bewahren Sie ihn vor Erschütterungen, bohren Sie ihn nicht an und tauchen Sie ihn nicht in Flüssigkeiten.
-  Installieren Sie für jeden Antrieb eine eigene Bedieneinheit.
-  Schließen Sie niemals zwei verschiedene Funksender an ein und denselben Motor an.

2. 1. MONTAGE

-  Überprüfen Sie die Belastbarkeit des Rollladens und seines Zubehörs.
-  Um eine Beschädigung des Rollladens und/oder des Somfy-Produktes auszuschließen, vergewissern Sie sich bitte, dass der verwendete Antrieb für die betreffende Rollladengröße geeignet ist.

 Für weitere Informationen zur Kompatibilität des Antriebs mit dem Rollladen und dessen Zubehör wenden Sie sich bitte an den Rollladen-Hersteller oder an Somfy.

2. 1. 1. Vorbereitung des Antriebs

 Darauf achten, dass der Innendurchmesser der Welle mindestens 37 mm beträgt.

- 1) Bringen Sie die erforderlichen Zubehörteile zur Montage des Antriebs an der Welle an:
 - Entweder nur den Mitnehmer **a** am Antrieb.
 - Oder den Adapter **b** und den Mitnehmer **c** am Antrieb.
- 2) Messen Sie die Länge (L1) zwischen dem Innenrand des Antriebskopfes und dem äußersten Ende des Mitnehmers.

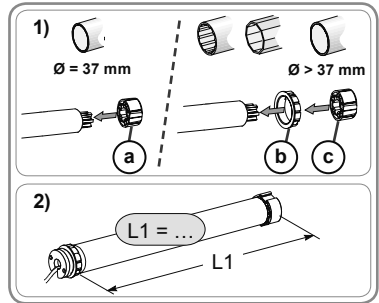

2. 1. 2. Vorbereitung der Welle

 Installieren Sie den Antrieb ilmo 40 WT in einer Welle mit einer Wandstärke von mindestens 0,5 mm und einer glatten Innenfläche (keine Schweißnähte, Verformungen oder Biegungen auf der Innenseite der Welle).

- 1) Schneiden Sie die Welle auf die gewünschte Länge zu.
- 2) Entgraten Sie die Welle und entfernen Sie die Späne.
- 3) Versehen Sie die Präzisionsrohre, unter Berücksichtigung folgender Maße, mit einer Ausklinkung:

	d	e
Ø 40 x 1.5 mm	7 mm	8.5 mm
Ø 40 x 1 mm	6 mm	8.5 mm

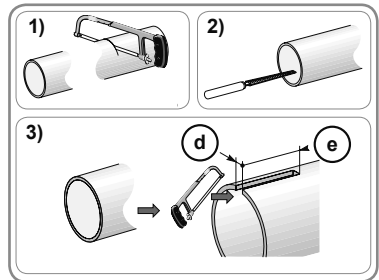

2. 1. 3. Zusammenbau von Antrieb und Welle

- 1) Führen Sie den Antrieb in die Welle ein. Positionieren Sie bei Präzisionsrohren die Aussparung auf dem Adapter.
- 2) Fixieren Sie die Welle mit 3 Blindnieten Ø 4 mm am Mitnehmer, und zwar:
 - in einem Abstand von mind. 5 mm vom äußeren Rand des Mitnehmers: L1 - 5, und höchstens 15 mm vom äußeren Rand des Mitnehmers: L1 - 15

 Die Schrauben bzw. Blindnieten dürfen nur am Mitnehmer angebracht werden, nicht am Antrieb.

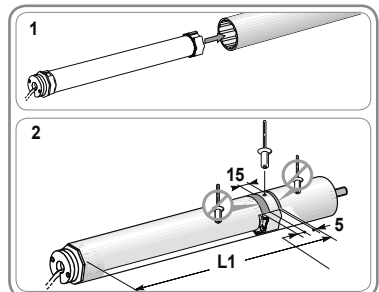

2. 1. 4. Einbau der Wellen-Antriebs-Einheit

1) Bringen Sie die Wellen-Antriebs-Einheit am Gegenlager **f** und am Antriebslager **g** an:

 Vergewissern Sie sich, dass die Wellen-Antriebs-Einheit am Gegenlager verriegelt ist. Damit wird verhindert, dass sich die Befestigung der Welle mit dem Antrieb vom Gegenlager löst, wenn der Rollladen seine untere Endlage erreicht.

2) Schrauben Sie das Anpassungsglied je nach Art des Lagers am Antriebskopf fest.

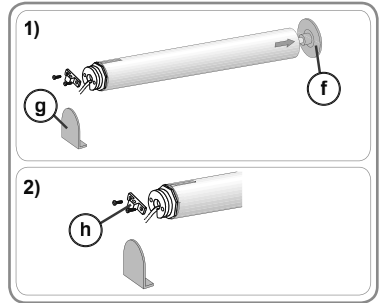



2. 2. VERKABELUNG

 Errichten, Prüfen, Inbetriebsetzen and Fehlerbehebung der Anlage darf nur von einer Elektrofachkraft durchgeführt werden (DIN VDE 1000-100).



 Alle Kabel, die in Kontakt mit einer metallischen Wandung geraten könnten, müssen mit einer Hülse oder Ummantelung geschützt und isoliert werden.

 Bringen Sie die Kabel so an, dass sie nicht in Kontakt zu beweglichen Teilen geraten können.

 Wenn der Antrieb im Freien montiert wird und mit einem Netzkabel vom Typ H05-VVF versehen ist, ist das Netzkabel in einem UV-beständigen Rohr, z. B. einer Kabelwanne, zu verlegen.

 Das Kabel des Ilmo 40 WT kann nicht demontiert werden. Wenn es beschädigt ist, müssen Sie den Antrieb zum Kundendienst bringen.

 Achten Sie darauf, dass das Netzkabel des Antriebs zugänglich bleibt: Es muss sich einfach austauschen lassen.

 Sehen Sie eine Schleife im Netzkabel vor, um das Eindringen von Wasser in den Antrieb zu vermeiden!
 Der ilmo 40 WT ist ein Antrieb der Klasse II, der über keine Erdung verfügt.

- Unterbrechen Sie die Spannungsversorgung..
- Schließen Sie den Antrieb gemäß den Angaben in unten stehender Tabelle an:

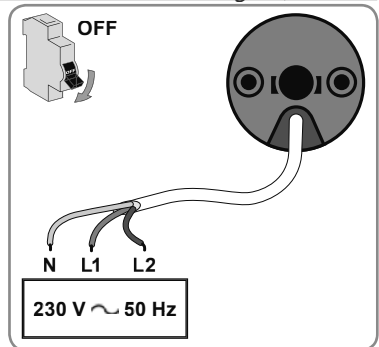

	Kabel		
	Neutralleiter (N)	Phase (L1)	Phase (L2)
230 V ~ 50 Hz	Blau	Braun	Schwarz

 Es ist möglich, mehrere Antriebe an eine gemeinsame Bedieneinheit anzuschließen. Beachten Sie hierzu folgende Formel:

$$\text{Anzahl der parallel anzuschließenden Antriebe} \leq \frac{\text{Ausschaltvermögen der Bedieneinheit (A) x 0,7}}{\text{Verbrauch des Antriebs (A) (siehe Typenschild des Antriebs)}}$$

2. 3. INBETRIEBNAHME

Stellen Sie nach dem Befestigen des Rollladens an der Welle sicher, dass der feste Wellenverbinder so platziert ist, dass das oberste Profil senkrecht in die Führungsschienen einläuft, wenn sich der Rollladen in der unteren Endlage befindet (Kraft F). Verändern Sie gegebenenfalls die Anzahl der verwendeten Profile, um die Stellung des Wellenverbinders zu korrigieren, wenn sich der Rollladen in der unteren Endlage befindet.

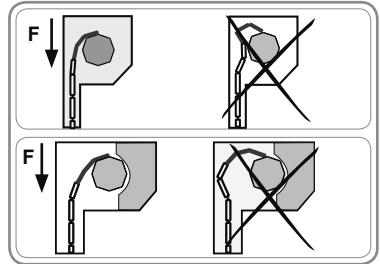

Ziehen Sie die Tabellen und Montageanleitungen des Herstellers der festen Wellenverbinder zurate, um die für den jeweiligen Rollladen geeigneten Teile auszuwählen.

Verwenden Sie mindestens 2 feste Wellenverbinder, um den Rollladen an der Welle zu befestigen.

- 1) Schalten Sie die Spannungsversorgung wieder ein.
 - Drücken Sie auf die AUF-Taste der Bedieneinheit:
 - Bewegt sich der Rollladen aufwärts, ist die Inbetriebnahme beendet.
 - Bewegt sich der Rollladen abwärts, gehen Sie bitte wie folgt vor.
- 2) Schalten Sie die Stromversorgung aus.
 - Vertauschen Sie das braune und das schwarze Kabel an der Bedieneinheit.
- 3) Schalten Sie die Spannungsversorgung wieder ein.
 - Drücken Sie auf die AUF-Taste, um die Drehrichtung zu überprüfen.

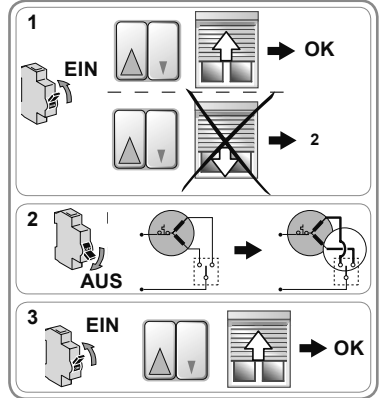

2. 4. TIPPS UND EMPFEHLUNGEN FÜR DIE INSTALLATION

2. 4. 1. Fragen zum ilmo 40 WT?

Störungen	Mögliche Ursachen	Lösungen
Der Rollladen bewegt sich in die falsche Richtung.	Die Verkabelung ist fehlerhaft.	Die Verkabelung überprüfen und ggf. ändern.
Der Rollladen funktioniert nicht.	Die Verkabelung ist fehlerhaft.	Die Verkabelung überprüfen und ggf. ändern.
	Der Überhitzungsschutz des Antriebs wurde ausgelöst.	Warten Sie ab, bis der Antrieb abgekühlt ist.
Der Rollladen hält zu früh an.	Der Funksender ist nicht kompatibel.	Die Kompatibilität überprüfen und den Funksender ggf. austauschen.
	Der Rollladen unterliegt während der Bewegungen einer Reibung an den Führungsschienen oder am Kasten, oder einer Interferenz zwischen Welle und Antrieb, usw.	Kontrollieren Sie die Montage des Rollladens und korrigieren Sie eventuelle Reibstellen. Falls der Fehler weiter besteht, den Antrieb auf die Werkseinstellungen zurücksetzen.
Der Antrieb wurde in einen neuen Rollladen eingebaut.	Setzen Sie den Antrieb auf die Werkseinstellungen zurück, siehe Abschnitt "Rücksetzen auf Werkseinstellung".	
Der Rollladen hält nicht in der unteren Endlage an.	Die verwendeten Befestigungen sind nicht geeignet.	Vergewissern Sie sich, dass der Rollladen über Wellenverbinder an der Welle befestigt ist.
Der Rollladen hält nicht in der oberen Endlage an.	Das Verriegelungssystem des Rollladens in der oberen Endlage entspricht nicht den Anforderungen.	Kontrollieren Sie, ob an der Endleiste verschraubte Stopper, feste bzw. abnehmbare Stopper in der Führungsschiene oder eine Endleiste, die als Stopper fungiert, vorhanden sind.

2. 4. 2. Rücksetzen auf Werkseinstellung

2. 4. 2. 1. Über die Bedieneinheit des Rollladens

Befolgen Sie unbedingt jeden einzelnen der 4 nachfolgend beschriebenen Schritte, um das Zurücksetzen auf Werkseinstellung mit Erfolg durchführen zu können.

- 1) Bewegen Sie den Rollladen, bis er auf halber Höhe ist.
- 2) Wiederholen Sie den Schritt 3-mal hintereinander:
 - Drücken Sie auf die AUF-Taste, bis sich der Rollladen in Bewegung setzt. Lassen Sie anschließend den Knopf sofort wieder los.
- 3) Wiederholen Sie den folgenden Schritt 2-mal hintereinander:
 - Drücken Sie auf die AB-Taste, bis sich der Rollladen in Bewegung setzt. Lassen Sie anschließend den Knopf sofort wieder los.
- 4) Drücken Sie erneut auf die AB-Taste, bis der Rollladen 2 aufeinander folgende Bewegungen in die gleiche Richtung durchführt.
 - Der Antrieb wurde jetzt in seine Werkseinstellung zurückgesetzt.

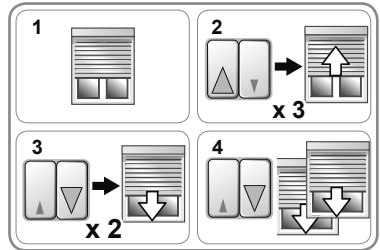

2. 4. 2. 2. Mit Einstellkabel für einen drahtgebundenen elektronischen Antrieb

- Drücken Sie gleichzeitig auf die Tasten AUF/AB und des Einstellkabels, bis der Rollladen erst eine und dann noch eine zweite Auf-/Ab-Bewegung ausführt.
 - Der Antrieb ist nun auf die Werkseinstellung zurückgesetzt.

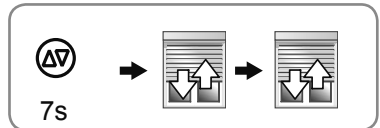

3. VERWENDUNG UND WARTUNG

Für diesen Antrieb sind keine Wartungsarbeiten erforderlich.

3. 1. AUF- UND ABFAHREN DES ROLLADENS

- 1) Drücken Sie auf die AUF-Taste:
 - Der Rollladen fährt hoch und bleibt bei Erreichen der oberen Endlage stehen, ohne dass eine Einstellung nötig ist.
- 2) Drücken Sie auf die AB-Taste:
 - Der Rollladen fährt runter und bleibt bei Erreichen der unteren Endlage stehen, ohne dass eine Einstellung nötig ist.

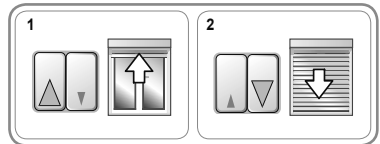

3. 2. HINDERNISERKENNUNG

Die automatische Hinderniserkennung schützt den Rollladenpanzer vor Schäden und ermöglicht das Entfernen der Hindernisse:

- Falls der Rollladenpanzer bei der Abwärtsbewegung auf ein Hindernis trifft, stoppt der Behang automatisch:
 - Drücken Sie auf die AUF-Taste, um den Rollladen zu entsperren.
- Falls der Rollladenpanzer bei der Aufwärtsbewegung auf ein Hindernis trifft, stoppt der Behang automatisch:
 - Drücken Sie auf die AB-Taste, um den Rollladen zu entsperren.

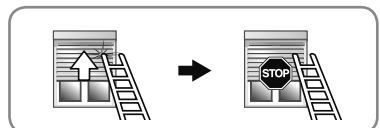
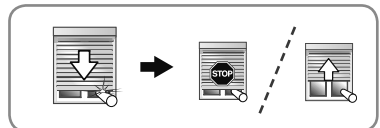

3. 3. FESTFRIERSCHUTZ

Der Festfrierschutz funktioniert wie die Hinderniserkennung:

- Erkennt der Antrieb einen Widerstand, setzt er sich, um eine Beschädigungen des Rollladenpanzers zu vermeiden, nicht in Bewegung:
 - Der Rollladen verbleibt in seiner ursprünglichen Position.

4. TIPPS UND EMPFEHLUNGEN FÜR DIE ANWENDUNG

Fragen zum ilmo 40 WT?

Störungen	Mögliche Ursachen	Lösungen
Der Rollladen funktioniert nicht.	Der Überhitzungsschutz des Antriebs wurde ausgelöst.	Warten Sie ab, bis der Antrieb abgekühlt ist.

5. TECHNISCHE DATEN

Betriebsspannung	230 V ~50 Hz
Temperaturbereich	- 20 °C bis + 60 °C
Schutzart	IP 44
Elektrische Isolierung	Klasse II

CE Somfy SAS, F-74300 CLUSES (Frankreich), erklärt hiermit als Hersteller, dass der in dieser Anleitung beschriebene Antrieb bei bestimmungsgemäßem Einsatz und angeschlossen gemäß Kennzeichnung an eine 230 V / 50 Hz-Stromversorgung die grundlegenden Anforderungen der geltenden europäischen Richtlinien und insbesondere der Maschinenrichtlinie **2006/42/EG** sowie der EMV-Richtlinie **2014/30/EU** erfüllt.

Der vollständige Text der EU-Konformitätserklärung ist unter der Internetadresse www.somfy.com/ce verfügbar.

Christian Rey, Bevollmächtigter für Zulassungen, in Vertretung des Directeur de l'Activité, Cluses, Frankreich, 04/2016.

MANUALE ORIGINALE

Questo libretto si applica a tutti gli ilmo 40 WT a prescindere dalle caratteristiche di coppia/velocità.

INDICE

1. Informazioni preliminari	13	3. Uso e manutenzione	17
1. 1. Settore d'applicazione	13	3. 1. Salita e discesa della tapparella	17
1. 2. Responsabilità	13	3. 2. Rilevamento di ostacolo	17
2. Installazione	14	3. 3. Protezione contro il gelo	17
2. 1. Montaggio	14	4. Consigli e raccomandazioni	18
2. 2. Cablaggio	15	5. Dati tecnici	18
2. 3. Messa in servizio	16		
2. 4. Consigli e raccomandazioni	16		

L'ilmo 40 WT è un motore senza regolazione: un semplice collegamento ne permette l'utilizzo.

L'ilmo 40 WT apprende i suoi finecorsa in modo automatico.

L'ilmo 40 WT può essere montato indifferentemente a destra o a sinistra. Può essere pilotato da un invertitore a posizione fissa o momentanea.

L'ilmo 40 WT è dotato di:

- una protezione contro gli ostacoli, per proteggere il telo della tapparella durante la discesa.
- una protezione contro il gelo, per proteggere il telo della tapparella durante la salita.

1. INFORMAZIONI PRELIMINARI

1. 1. SETTORE D'APPLICAZIONE

La motorizzazione ilmo 40 è progettata per motorizzare tutti i tipi di tapparelle dotate di cintini rigidi e di stopper nel rispetto di almeno una delle seguenti condizioni:

- Il prodotto motorizzato è comandato da un interruttore senza chiusura (vedere documento **Istruzioni di sicurezza** allegato).
- In posizione dispiegata, il prodotto motorizzato si trova ad un'altezza superiore a 2,50 m da terra o a qualsiasi livello d'accesso permanente.
- È possibile far salire il telo della tapparella di 4 cm applicando una forza di 150 N verso l'alto sulla lama finale posta a 16 cm dalla sua posizione completamente dispiegata.

Se la tapparella è a stecche traforate, i fori non devono consentire il passaggio di un'asta graduata di 5 mm di diametro.

1. 2. RESPONSABILITÀ

Prima di installare e di utilizzare la motorizzazione ilmo 40 WT, leggere attentamente questo libretto. Oltre le istruzioni riportate nel presente manuale, rispettare altresì le istruzioni elencate nel documento annesso **Istruzioni di sicurezza**.

La motorizzazione ilmo 40 WT deve essere installata da un professionista della motorizzazione e dell'automazione d'interni, secondo le istruzioni fornite da Somfy e le normative vigenti nel paese d'installazione e messa in servizio.

Qualsiasi uso della motorizzazione ilmo 40 WT al di fuori dell'ambito di applicazione descritto nel presente manuale è vietato. Esso escluderebbe, così come il mancato rispetto delle istruzioni riportate nel presente manuale e nel documento annesso **Istruzioni di sicurezza**, ogni responsabilità e garanzia di Somfy.

L'installatore deve informare i propri clienti in merito alle condizioni di uso e manutenzione della motorizzazione ilmo 40 WT e consegnare le istruzioni per l'uso e la manutenzione, nonché le **Istruzioni di sicurezza**, dopo l'installazione della motorizzazione ilmo 40 WT. Qualsiasi operazione di Servizio Post-vendita sulla motorizzazione ilmo 40 WT deve necessariamente essere eseguita da un professionista della motorizzazione e dell'automazione d'interni.

In caso di dubbi verificatisi durante l'installazione della motorizzazione ilmo 40 WT o per ottenere delle informazioni complementari, consultare un interlocutore Somfy o visitare il sito Internet www.somfy.com.



Consigli di Sicurezza!



Attenzione!



Informazione

2. INSTALLAZIONE

- Istruzioni che il professionista della motorizzazione e dell'automazione d'interni deve **tassativamente** applicare allorché installa la motorizzazione ilmo 40 WT.
- Non far cadere, non urtare, non forare, non immergere la motorizzazione.
- Installare un trasmettitore individuale per ogni motorizzazione.
- Non collegare mai due trasmettitori allo stesso motore.

2. 1. MONTAGGIO

- Controllare la robustezza della tapparella e dei relativi equipaggiamenti.
- Accertarsi che la motorizzazione utilizzata sia adatta alle dimensioni della tapparella per evitare di danneggiare la tapparella e/o il prodotto Somfy.
- Per ottenere informazioni sulla compatibilità della motorizzazione rispetto alla tapparella e agli accessori, rivolgersi al costruttore della tapparella o a Somfy.

2. 1. 1. Preparazione della motorizzazione

Verificare che il diametro interno del tubo sia superiore o uguale a 37 mm.

- 1) Installare gli accessori necessari per l'integrazione della motorizzazione nel tubo di avvolgimento:
 - O unicamente la ruota **a** sulla motorizzazione.
 - O la corona **b** e la ruota **c** sulla motorizzazione.

2) Misurare la lunghezza (L1) tra il bordo interno della testa della motorizzazione e l'estremità della ruota.

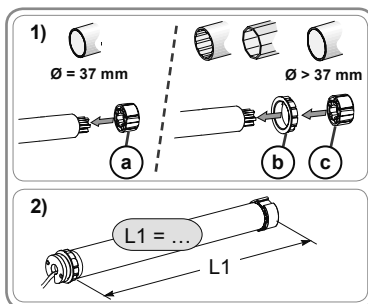

2. 1. 2. Preparazione del tubo

Installare il motore ilmo 40 WT in un rullo con uno spessore minimo di 0,5mm e con la superficie interna liscia: senza saldature, pieghe, bave, etc. all'interno del tubo.

- 1) Tagliare il tubo di avvolgimento alla lunghezza desiderata in funzione del prodotto motorizzato.
- 2) Sbavare il tubo di avvolgimento ed eliminare i trucioli.
- 3) Per i tubi di avvolgimento lisci, praticare una tacca rispettando le misure indicate:

	d	e
Ø 40 x 1.5 mm	7 mm	8.5 mm
Ø 40 x 1 mm	6 mm	8.5 mm

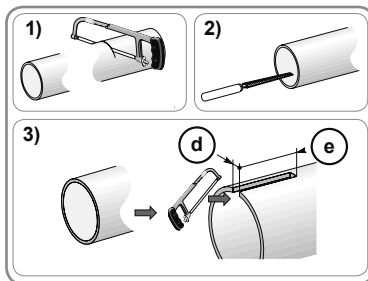

2. 1. 3. Assemblaggio motorizzazione - tubo

- 1) Inserire il motore nel tubo di avvolgimento. Per i tubi di avvolgimento lisci, posizionare la scanalatura tagliata sulla corona.
- 2) Fissare il tubo di avvolgimento sulla ruota con 3 rivetti in acciaio Ø 4 mm posizionati a:
 - ad almeno 5 mm dall'estremità esterna della ruota: L1 - 5,
 - e a non più di 15 mm dall'estremità esterna della ruota: L1 - 15

Le viti o i rivetti non devono essere fissati sul motore ma esclusivamente sulla ruota.

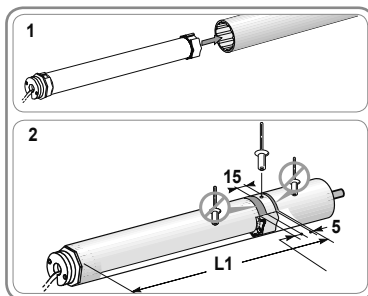

2. 1. 4. Montaggio dell'insieme tubo - motorizzazione

1) Installare e fissare l'insieme tubo-motorizzazione sul supporto calotta **f** e sul supporto della motorizzazione **g**:

Accertarsi che l'insieme tubo-motorizzazione sia bloccato sul supporto calotta. Questa operazione impedisce all'insieme tubo-motorizzazione di fuoriuscire dal fissaggio del supporto calotta allorché la tenda a rullo arriva al fincorsa inferiore.

2) A seconda del tipo di supporto, avvitare l'adattatore sulla testa del motore.

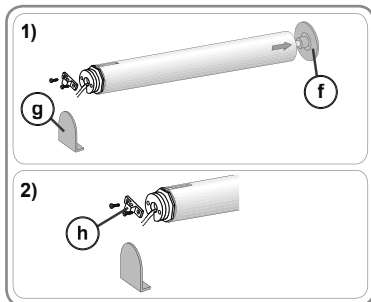

2. 2. CABLAGGIO

I cavi che passano attraverso una parete metallica devono essere protetti ed isolati da un manicotto o una guaina.

Fissare i cavi per evitare il contatto con parti in movimento.

Se il motore è utilizzato all'esterno e se il cavo di alimentazione è del tipo H05-VVF, installare quest'ultimo all'interno di un condotto resistente ai raggi UVA, ad esempio in una canalina.

Il cavo di Ilmo 40 WT non può essere smontato. Se è danneggiato, commutare la motorizzazione su SAV.

Lasciare libero l'accesso al cavo d'alimentazione della motorizzazione: deve poter essere sostituito facilmente.

Creare sempre un doppiino sul cavo di alimentazione per evitare infiltrazioni di acqua all'interno della motorizzazione!

L'Ilmo 40 WT è una motorizzazione di classe II, non esistono cavi di messa a terra.

- Togliere l'alimentazione.
- Collegare la motorizzazione come indicato nella tabella riportata in basso:

	Cavo		
	Neutro (N)	Fase (L1)	Fase (L2)
230 V ~ 50 Hz	Blu	Marrone	Nero

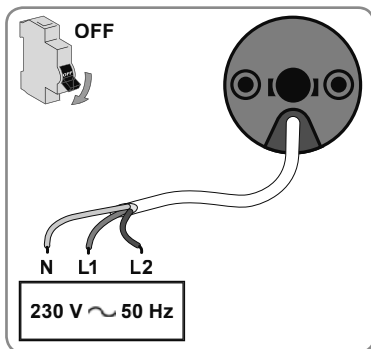

è possibile collegare più motori ad un unico punto di comando rispettando la seguente formula:

Numero di motori che possono essere collegati in \leq parallelo	$\frac{\text{Potere di interruzione del trasmettitore (A) x 0,7}}{\text{Consumo del motore (A)}}$ (vedere etichetta del motore)
---	---

2. 3. MESSA IN SERVIZIO

Dopo aver fissato la tapparella sul tubo di avvolgimento, controllare che, quando la tapparella si trova in posizione di finecorsa inferiore, il cintino rigido sia posizionato correttamente e che la prima stecca entri nella guida in posizione verticale (forza F). Se necessario modificare il numero di stecche per migliorare la posizione del blocco cintino rigido quando la tapparella si trova in posizione di finecorsa inferiore.

Fare sempre riferimento agli abaci di dimensionamento del produttore dei cintini rigidi per scegliere quelli più adatti alla tapparella utilizzata.

Utilizzare almeno 2 cintini rigidi per fissare la tapparella al tubo di avvolgimento.

1) Reinscrivere la corrente.

- Premere il pulsante «Salita» dal punto di comando:
 - Se la tapparella sale, il cablaggio è corretto e la messa in funzione è terminata.
 - Se la tapparella scende, passare alla fase successiva.

2) Togliere tensione.

- Invertire il cavo marrone e il cavo nero collegati al punto di comando.

3) Reinscrivere la corrente.

- Premere il pulsante «Salita» per controllare il senso di rotazione.

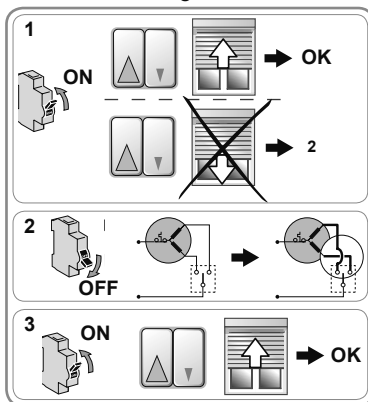
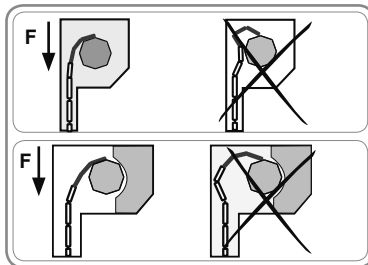

2. 4. CONSIGLI E RACCOMANDAZIONI

2. 4. 1. Domande su ilmo 40 WT?

Problemi	Possibili cause	Soluzioni
La tapparella ruota nel senso sbagliato.	Il cablaggio non è corretto.	Controllare il cablaggio e modificarlo, se necessario.
La tapparella non funziona.	Il cablaggio non è corretto.	Controllare il cablaggio e modificarlo, se necessario.
	La motorizzazione è in protezione termica.	Attendere che la motorizzazione si raffreddi
	Il trasmettitore non è compatibile.	Controllare la compatibilità e sostituire il trasmettitore, se necessario.
La tapparella si ferma troppo presto.	La tapparella è sottoposta a sfregamenti durante il movimento: sfregamento tra le guide, nel cassonetto, attriti tra motorizzazione e rullo di avvolgimento, etc.	Controllare l'installazione della tapparella e eliminare gli eventuali punti di sfregamento. Se il problema permane, ripristinare la configurazione originale della motorizzazione.
	La motorizzazione è stata installata in una nuova tapparella.	Ripristinare la configurazione originale della motorizzazione, vedere sezione "Ripristino della configurazione originale".
La tapparella non si arresta al finecorsa inferiore.	I fissaggi utilizzati non sono adatti.	Controllare che la tapparella sia fissata al tubo di avvolgimento per mezzo di cintini rigidi.
La tapparella non si arresta al finecorsa superiore.	Il sistema di bloccaggio della tapparella in posizione alta non è adatto.	Controllare che la tapparella sia dotata di stopper avvitati sulla stecca finale, fissi o rimovibili integrati nelle guide o di una stecca finale che funge da finecorsa.

2. 4. 2. Ritorno alla configurazione originale

2. 4. 2. 1. Utilizzando il punto di comando collegato alla tapparella

Seguire rigorosamente ciascuna delle 4 fasi della procedura al fine di eseguire con successo il ripristino della configurazione originale.

- 1) Posizionare la tapparella a metà altezza.
- 2) Ripetere la fase seguente per 3 volte di seguito:
 - Premere il pulsante "Salita" finché la tapparella si muove. Rilasciare immediatamente il pulsante.
- 3) Ripetere la fase seguente per 2 volte di seguito:
 - Premere il pulsante "Discesa" finché la tapparella si muove. Rilasciare immediatamente il pulsante.
- 4) Premere nuovamente il pulsante "Discesa" finché la tapparella effettua 2 movimenti successivi nello stesso senso.
 - La motorizzazione viene reinizializzata nella configurazione originaria.

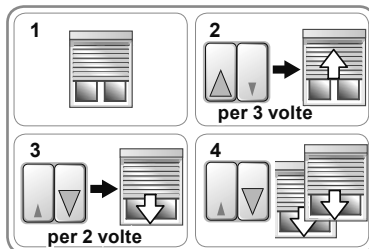

2. 4. 2. 2. Utilizzando il cavo di regolazione per motore elettronico filare

- Premere contemporaneamente il pulsante "Salita" e il pulsante "Discesa" del cavo di regolazione finché la tapparella effettua un primo breve movimento di salita/discesa e poi un secondo movimento.
- La configurazione originale della motorizzazione è stata ripristinata.

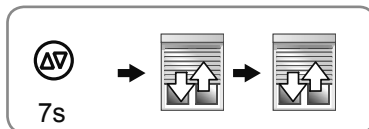

3. USO E MANUTENZIONE

Questa motorizzazione non necessita di alcuna manutenzione

3. 1. SALITA E DISCESA DELLA TAPPARELLA

- 1) Premere il pulsante «Salita»:
 - La tapparella sale e si arresta al finecorsa superiore senza necessità di effettuare regolazioni.
- 2) Premere il pulsante «Discesa»:
 - La tapparella scende e si arresta al finecorsa inferiore senza necessità di effettuare regolazioni.

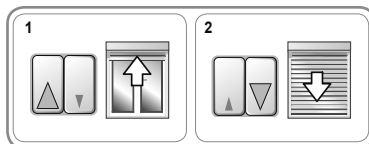

3. 2. RILEVAMENTO DI OSTACOLO

Il rilevamento automatico degli ostacoli permette di proteggere il telo della tapparella e di rimuovere gli eventuali ostacoli presenti:

- Se il telo della tapparella incontra un ostacolo durante la discesa, la tapparella si arresta automaticamente:
 - Premere il pulsante "Salita" per sbloccare la tapparella.
- Se il telo della tapparella incontra un ostacolo durante la salita, la tapparella si arresta automaticamente.
 - Premere il pulsante "Discesa" per sbloccare la tapparella.

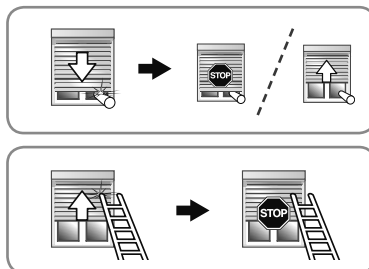

3. 3. PROTEZIONE CONTRO IL GELO

La protezione contro il gelo funziona come il rilevamento degli ostacoli:

- Se la motorizzazione rileva una resistenza, non entra in funzione, al fine di proteggere il telo della tapparella:
 - la tapparella resta nella posizione iniziale.

4. CONSIGLI E RACCOMANDAZIONI

Domande su ilmo 40 WT?

Problemi	Possibili cause	Soluzioni
La tapparella non funziona.	La motorizzazione è in protezione termica.	Attendere che la motorizzazione si raffreddi

5. DATI TECNICI

Alimentazione	230 V ~50 Hz
Temperatura di utilizzo	da - 20 °C a + 60 °C
Grado di protezione:	IP 44
Isolamento elettrico	Classe II

CE Con la presente, Somfy SAS, F-74300 CLUSES dichiara, in qualità di produttore, che la motorizzazione coperta da queste istruzioni, contrassegnata per essere alimentata a 230V~50Hz e per essere utilizzata come indicato nelle presenti istruzioni, è conforme ai requisiti essenziali delle Direttive Europee applicabili e, in particolare, della Direttiva Macchina **2006/42/CE** e della Direttiva CEM **2014/30/UE**.

Il testo completo della dichiarazione di conformità all'UE è disponibile all'indirizzo Internet www.somfy.com/ce.
Christian Rey, responsabile delle omologazioni, che agisce per conto del Direttore dell'Attività, Cluses, 04/2016.

ORIGINELE HANDLEIDING

Deze handleiding is geldig voor alle uitvoeringen van de ilmo 40 WT ongeacht het koppel/toerental.

INHOUD

1. Inleidende informatie	19	3. Gebruik en onderhoud	23
1. 1. Toepassingsgebied	19	3. 1. Openen en sluiten van het rolluik	23
1. 2. Verantwoordelijkheid	19	3. 2. Detectie van obstakel	23
2. Installatie	20	3. 3. Bescherming tegen vastvriezen	23
2. 1. Montage	20	4. Tips en adviezen voor het gebruik	24
2. 2. Aansluiting	21	5. Technische gegevens	24
2. 3. In werking stellen	22		
2. 4. Tips en adviezen voor de installatie	22		

De ilmo 40 WT is een motor die geen afstelling behoeft: een eenvoudig aansluiting volstaat.

De ilmo 40 WT leert zijn eindpunten automatisch in.

De ilmo 40 WT kan zowel links als rechts worden gemonteerd. Hij wordt bediend vanuit een bedieningspunt met vaste of met automatische nulpuntpositie.

De ilmo 40 WT heeft:

- een obstakeldetectie die het rolluik beschermt tijdens het SLUITEN.
- een vorstbeveiliging die het rolluik beschermt tijdens het openen.

1. INLEIDENDE INFORMATIE

1. 1. TOEPASSINGSGEBIED

De ilmo 40 motorisatie is ontwikkeld voor de aandrijving van alle rolluiktypes die zijn uitgerust met starre verbindingen en stoppers, die aan minimaal een van de volgende voorwaarden voldoen:

- Het gemotoriseerde systeem wordt bediend met een schakelaar zonder vergrendeling (zie het bijgevoegde document **Veiligheidsvoorschriften**).
- In uitgerolde positie bevinden alle delen van het gemotoriseerde systeem op een hoogte van meer dan 2,5 m boven de vloer of ander permanent toegankelijk niveau.
- Het blad van het rolluik kan 4 cm worden opgetild als er een opwaartse kracht van 150 N wordt aangebracht op de eindlamel op 16 cm van zijn totaal uitgerolde positie.

Als het rolluik ventilatielamellen heeft, mag er geen pen met een diameter van 5 mm in de openingen passen.

1. 2. VERANTWOORDELIJKHEID

Voordat de ilmo 40 WT motorisatie geïnstalleerd en gebruikt wordt, moet deze handleiding zorgvuldig gelezen worden. Houd u altijd aan de aanwijzingen die in deze handleiding staan. Houd u ook altijd aan de gedetailleerde voorschriften die in het bijgevoegde document **Veiligheidsvoorschriften** staan.

De ilmo 40 WT motorisatie moet geïnstalleerd worden door een erkende installateur van automatiseringssystemen in woningen, in overeenstemming met de instructies van Somfy en met de in het land van gebruik geldende wet- en regelgeving.

Ieder gebruik van de ilmo 40 WT motorisatie buiten het hierboven beschreven toepassingsgebied is verboden. Hierdoor en door het niet opvolgen van de instructies die in deze handleiding en in het bijgevoegde document **Veiligheidsvoorschriften** staan, vervalt de aansprakelijkheid en de garantie van Somfy.

De installateur moet de klant informeren over de voorwaarden voor het gebruik en het onderhoud van de ilmo 40 WT motorisatie en moet hem/haar, na de installatie van de ilmo 40 WT motorisatie, de aanwijzingen voor het gebruik en het onderhoud, evenals het bijgevoegde document **Veiligheidsvoorschriften**, overhandigen. Servicewerkzaamheden aan de ilmo 40 WT motorisatie mogen alleen uitgevoerd worden door een erkende installateur van automatiseringssystemen in woningen.

Raadpleeg, bij twijfel tijdens de installatie van de ilmo 40 WT motorisatie of voor aanvullende informatie uw Somfy leverancier of ga naar de website www.somfy.com.



Veiligheidswaarschuwing!







Waarschuwing!





Informatie

2. INSTALLATIE

-  **Verplichte** voorschriften voor de erkende installateur van automatiseringssystemen in woningen die de installatie van de ilmo 40 WT motorisatie uitvoert.
-  Laat de motorisatie niet vallen, sla er niet tegen, boor er niet in en dompel hem niet in een vloeistof.
-  Installeer voor elke motorisatie een apart bedieningspunt.
-  Sluit nooit 2 bedieningspunten aan op één motor.

2. 1. MONTAGE

-  Controleer de stevigheid van het rolluik en van de installatie.
-  Controleer of de gebruikte motorisatie geschikt is voor de afmetingen van het rolluik opdat het luik en/of het Somfy-product niet beschadigd raakt.
-  Voor informatie over de geschiktheid van de motorisatie voor het rolluik en de accessoires raadpleegt u de fabrikant van het rolluik of Somfy.

2. 1. 1. Voorbereiden van de motorisatie

 Zorg ervoor dat de binnendiameter van de buis groter is dan of gelijk is aan 37 mm.

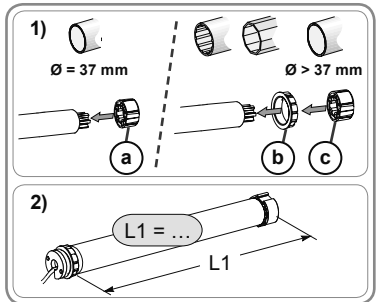

- 1) Monteer de noodzakelijke accessoires voor het inbouwen van de motorisatie in de oprolbuis:
 - Ofwel alleen de meenemer **a** op de motorisatie.
 - Ofwel de adapter **b** en de meenemer **c** op de motorisatie.
- 2) Meet de lengte (L1) tussen de binnenrand van de kop van de motorisatie en het uiteinde van de meenemer.

2. 1. 2. Voorbereiden van de buis

 Installeer een ilmo 40 WT motor in een oprolbuis met een dikte van minimaal 0,5 mm met een gladde binnenwand: geen lasnaden, felsranden, deuken, enz. aan de binnenkant van de buis.

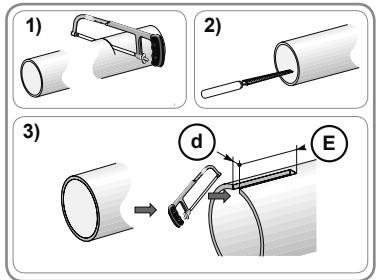

- 1) Zaag de oprolbuis op de gewenste lengte af, afhankelijk van het te motoriseren systeem.
- 2) Verwijder de bramen en de splinters van de oprolbuis.
- 3) Bij ronde oprolbuisen zaagt u een inkeping met de volgende afmetingen:

	d	e
Ø 40 x 1.5 mm	7 mm	8.5 mm
Ø 40 x 1 mm	6 mm	8.5 mm

2. 1. 3. Assemblage motorisatie - buis

- 1) Schuif de motor in de oprolbuis. Bij gladde oprolbuisen plaatst u de inkeping over de adapter.
- 2) Bevestig de oprolbuis aan de meenemer met 3 stalen klinknagels Ø 4 mm op:
 - minstens 5 mm van de rand van de meenemer: L1 - 5
 - en op maximaal 15 mm van het buitenste uiteinde van de meenemer: L1 - 15

 De schroeven of klinknagels mogen niet aan de motor, maar uitsluitend aan de meenemer worden vastgezet.

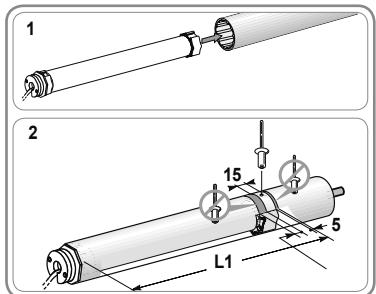

2. 1. 4. Montage van het geheel buis - motorisatie

1) Monteer en bevestig het geheel buis-motorisatie op de eindasteun **f** en op de motorisatiesteun **g**:

 Controleer of het geheel buis-motorisatie is vergrendeld op de eindasteun. Dit voorkomt dat het geheel buis-motorisatie uit de bevestiging van de eindasteun schuift als het scherm in het onderste eindpunt komt.

2) Schroef de adapter, die past bij het type van de steun, op de motorkop.

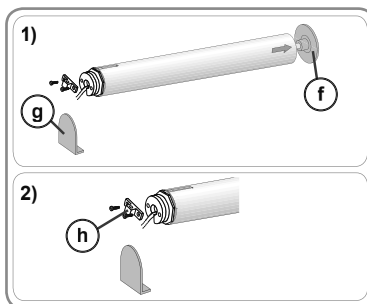



2. 2. AANSLUITING

 Kabels die door een metalen schot lopen moeten beschermd en geïsoleerd worden door een doorvoerrubber of -huls.

 Maak kabels vast zodat zij niet in contact kunnen komen met bewegende delen.

 Indien de motor buiten wordt gebruikt, moet de voedingskabel van het type H05-VVF in een tegen uv-licht bestendige koker worden geïnstalleerd (bv. in een kabelgoot).

 De kabel van de Ilmo 40 WT kan niet gedemonteerd worden. Stuur de motorisatie in geval van beschadiging van de kabel terug naar de aftersales.

 Zorg dat de voedingskabel van de motorisatie toegankelijk blijft: hij moet gemakkelijk vervangen kunnen worden.

 Monteer de voedingskabel altijd met een lus zodat er geen water in de motorisatie kan binnendringen!

 De ilmo 40 WT is een Klasse II-motorisatie, zonder aarddraad.

- Schakel de netvoeding uit.
- Sluit de motorisatie aan volgens de tabel hieronder:

	kabel		
	Nul (N)	Fase (L1)	Fase (L2)
230 V ~ 50 Hz	Blauw	Bruin	Zwart

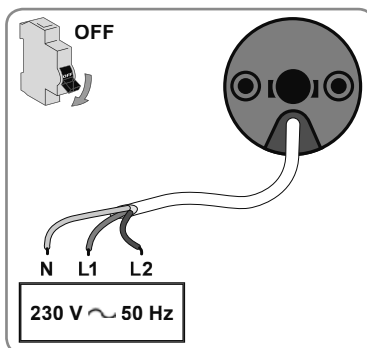

 er kunnen verschillende motoren worden aangesloten op een zelfde bedieningspunt volgens de formule:

Aantal motoren die parallel aangesloten mogen worden \leq	$\frac{\text{Schakelvermogen van het bedieningspunt (A) x 0,7}}{\text{Verbruik van de motor (A) (zie label op de motor)}}$

2. 3. IN WERKING STELLEN

 Controleer, na het bevestigen van het rolluik op de oprolbuis, dat wanneer het rolluik in het onderste eindpunt staat, de starre verbinding correct is geplaatst en dat de eerste lamel verticaal in de geleiders gaat (kracht F). Verander indien nodig het aantal lamellen om de positie van de starre verbinding te verbeteren als het rolluik in het onderste eindpunt staat.

 Raadpleeg altijd de tekeningen en houd u aan de montagevoorschriften van de fabrikant van de starre verbindingen om te bepalen welke geschikt zijn voor het gebruikte rolluik.

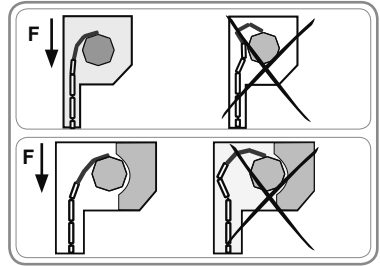

 Gebruik ten minste 2 starre verbindingen voor het bevestigen van het rolluik aan de oprolbuis.

- 1) Sluit de stroomtoevoer weer aan.
 - Druk op de "Op" toets van de bediening:
 - Als het rolluik omhoog gaat, is de bedrading correct en is het in werking stellen klaar.
 - Als het rolluik omlaag gaat, voert u de volgende stap uit.
- 2) Sluit de stroomtoevoer af.
 - Verwissel de bruine en de zwarte draad die zijn aangesloten op de bediening.
- 3) Sluit de stroomtoevoer weer aan.
 - Druk op de "Op" toets om de draairichting te controleren.

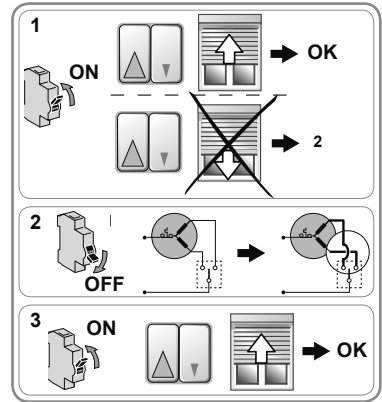

2. 4. TIPS EN ADVIEZEN VOOR DE INSTALLATIE

2. 4. 1. Vragen over de ilmo 40 WT ?

Problemen	Mogelijke oorzaken	Oplossingen
Het rolluik draait in de verkeerde richting.	De aansluiting is niet correct.	Controleer de aansluiting en wijzig deze indien nodig.
Het rolluik werkt niet.	De aansluiting is niet correct.	Controleer de aansluiting en wijzig deze indien nodig.
	De thermische beveiliging van de motorisatie is actief.	Wacht tot de motorisatie is afgekoeld.
	Het bedieningspunt is niet compatibel.	Controleer de compatibiliteit en vervang het bedieningspunt indien nodig.
Het rolluik stopt te vroeg.	Het rolluik ondervindt wrijving tijdens het bewegen: wrijving bij de geleiders, in de rolluikkast, contact tussen de oprolbuis en de motorisatie, enz.	Controleer de installatie van het rolluik en hef eventuele wrijving op. Als het probleem aanhoudt, reset dan de motorisatie in de oorspronkelijke configuratie.
	De motorisatie is geïnstalleerd in een nieuw rolluik.	Reset de motorisatie in de oorspronkelijke configuratie, zie hoofdstuk "Terug naar de oorspronkelijke configuratie".
Het rolluik stopt niet op het onderste eindpunt.	De gebruikte bevestigingen zijn ongeschikt.	Controleer of het rolluik met starre verbindingen aan de oprolbuis is bevestigd.
Het rolluik stopt niet op het bovenste eindpunt.	Het blokkeersysteem van het rolluik in de hoogste positie is ongeschikt.	Controleer of het rolluik geschroefde stoppers heeft op de onderste lamel, vaste verplaatsbare stoppers die zijn geïntegreerd in de geleiders of een onderste lamel die als stopper dienst doet.

2. 4. 2. Terug naar de oorspronkelijke configuratie

2. 4. 2. 1. Met het bedieningspunt aangesloten op het rolluik

Volg elk van de 4 stappen van de procedure om correct terug te gaan naar de oorspronkelijke configuratie.

- 1) Zet het rolluik op halve hoogte.
- 2) Herhaal de volgende stap 3 keer achter elkaar:
 - Druk op de "Op" toets tot het rolluik beweegt. Laat de toets direct weer los.
- 3) Herhaal de volgende stap 2 keer achter elkaar:
 - Druk op de "Neer" toets tot het rolluik beweegt. Laat de toets direct weer los.
- 4) Druk opnieuw op de "Neer toets tot het rolluik 2 bewegingen na elkaar in dezelfde richting maakt.
 - De motorisatie is gereset naar de oorspronkelijke configuratie.

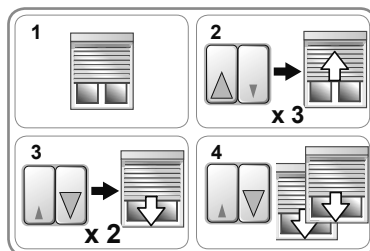

2. 4. 2. 2. Met de afstelkabel voor de elektronische bedrade motor

- Druk tegelijk op de "Op" en "Neer" toetsen van de afstelkabel tot het rolluik een eerste en daarna een tweede keer op en neer beweegt.
- De motorisatie is opnieuw in de oorspronkelijke configuratie.

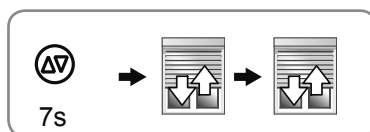

3. GEBRUIK EN ONDERHOUD

Deze motorisatie heeft geen onderhoud nodig

3. 1. OPENEN EN SLUITEN VAN HET ROLLUIK

- 1) Druk op de "Op" toets:
 - Het rolluik gaat omhoog en stopt bij de bovenste aanslag zonder verdere afstelling.
- 2) Druk op de "Neer" toets:
 - Het rolluik gaat omlaag en stopt bij de onderste aanslag zonder verdere afstelling.

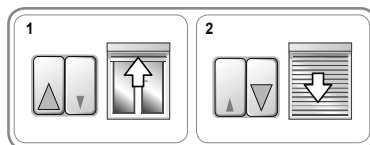

3. 2. DETECTIE VAN OBSTAKEL

Door de automatische detectie van obstakels wordt het rolluik beschermd en kunnen obstakels verwijderd worden:

- Als het rolluik een obstakel ontmoet tijdens het neerlaten, stopt het rolluik automatisch.
 - Druk op de "Op" toets om het rolluik te deblokken.
- Als het rolluik een obstakel ontmoet tijdens het ophalen, stopt het rolluik automatisch.
 - Druk op de "Neer" toets om het rolluik te deblokken.

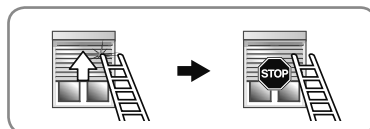
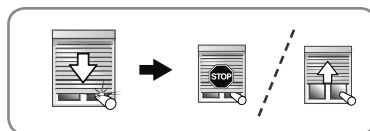

3. 3. BESCHERMING TEGEN VASTVRIEZEN

De bescherming tegen vastvriezen werkt als de detectie van obstakels:

- Als de motorisatie een weerstand detecteert, start de motorisatie niet om het rolluik te beschermen.
 - Het rolluik blijft in de beginstand.

4. TIPS EN ADVIEZEN VOOR HET GEBRUIK

Vragen over de ilmo 40 WT ?

Problemen	Mogelijke oorzaken	Oplossingen
Het rolluik werkt niet.	De thermische beveiliging van de motorisatie is actief.	Wacht tot de motorisatie is afgekoeld.

5. TECHNISCHE GEGEVENS

Voeding	230 V ~ 50 Hz
Werkings temperatuur	- 20 °C tot + 60 °C
Beschermingsklasse	IP 44
Elektrische isolatie	Klasse II

CE Hierbij verklaart Somfy SAS, F-74300 CLUSES dat de motorisatie die bestemd is om te worden gebruikt met 230V~50Hz volgens de aanwijzingen in dit document, in overeenstemming is met de essentiële eisen en de andere relevante bepalingen van de Europese richtlijnen voor toepassing binnen de Europese Unie en in het bijzonder met de Machinerichtlijn **2006/42/EG** en de EMC-Richtlijn **2014/30/EU**.

De volledige EU-conformiteitsverklaring staat ter beschikking op de website www.somfy.com/ce.

Christian Rey, verantwoordelijk voor de typegoedkeuringen, handelend uit naam van de Directeur van de onderneming, Cluses, 04/2016.

ORIGINAL GUIDE

These instructions apply to all ilmo 40 WT drives across all torque/speed ranges.

CONTENTS

1. Prerequisite information	25	3. Use and maintenance	29
1. 1. Area of application	25	3. 1. Raising and lowering the roller shutter	29
1. 2. Liability	25	3. 2. Obstacle detection	29
2. Installation	26	3. 3. Anti-freeze protection	29
2. 1. Installation	26	4. Tips and recommendations for use	30
2. 2. Wiring	27	5. Technical data	30
2. 3. Commissioning	28		
2. 4. Tips and recommendations for installation	28		

The ilmo 40 WT is a non-adjustable motor: a simple connection is all that is required.

The ilmo 40 WT programs its end limits automatically.

The ilmo 40 WT can be mounted either on the right or the left. It can be controlled from a control point with a fixed position or momentary action-type switch.

The ilmo 40 WT is equipped with:

- obstacle protection to protect the roller shutter when it is being lowered.
- anti-freeze protection to protect the roller shutter when it is being raised.

1. PREREQUISITE INFORMATION

1. 1. AREA OF APPLICATION

The ilmo 40 drive is designed to drive all types of roller shutters equipped with rigid links and stops, which fulfil at least one of the following conditions:

- The motorised product is controlled by a switch without a locking device (see the attached **Safety instructions** document).
- When deployed, all parts of the motorised product are more than 2.50 m above ground or any other permanent access level.
- The apron of the roller shutter can be raised by 4 cm if a force of 150 N is applied upwards on the final slat placed 16 cm from its fully-deployed position.

If the roller shutter has slats which can open, the openings must not allow a pin of diameter 5 mm to pass through.

1. 2. LIABILITY

Please read these instructions carefully before installing and using the ilmo 40 drive. In addition to following the instructions given in this guide, the instructions detailed in the attached **Safety instructions** document must also be observed.

The ilmo 40 WT drive must be installed by a motorisation and home automation professional, according to instructions from Somfy and the regulations applicable in the country in which it is commissioned.

It is prohibited to use the ilmo 40 WT drive outside the field of application described above. Such use, and any failure to comply with the instructions given in this guide and in the attached **Safety instructions** document, absolves Somfy of any liability and invalidates the warranty.

The installer must inform its customers of the operating and maintenance conditions for the ilmo 40 WT drive and must provide them with the instructions for use and maintenance, and the attached **Safety instructions** document, after installing the ilmo 40 WT drive. Any After-Sales Service operation on the ilmo 40 WT drive must be performed by a motorisation and home automation professional.

If in doubt when installing the ilmo 40 WT drive, or to obtain additional information, contact a Somfy adviser or go to the website www.somfy.com.

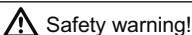

Safety warning!







Caution!





Information

2. INSTALLATION

-  Instructions which **must** be followed by the motorisation and home automation professional installing the ilmo 40 WT drive.
-  Never drop, knock, drill or submerge the drive.
-  Install a separate control point for each motorisation.
-  Never connect 2 control points to a single motor.

2. 1. INSTALLATION

-  Check the strength of the roller shutter and its fittings.
-  Check that the drive used is suitable for the size of roller shutter, to avoid the risk of damaging the roller shutter and/or the Somfy product.
-  For information about the compatibility of the drive with the roller shutter and accessories, contact the roller shutter manufacturer or Somfy.

2. 1. 1. Preparing the drive

-  Check that the inner diameter of the tube is 37 mm or greater.

- 1) Fit the accessories required to integrate the motorisation in the roller tube:

- Either fit the drive wheel **a** on the drive.
- Or fit the crown **b** and the drive wheel **c** on the drive.

- 2) Measure the length (L1) between the inner edge of the motorisation head and the rim of the drive wheel.

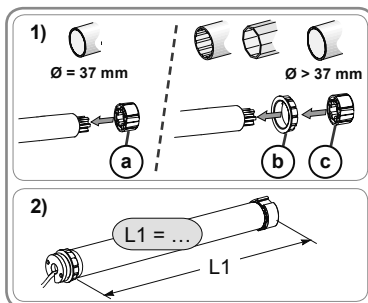

2. 1. 2. Tube preparation

-  Install a ilmo 40 WT motor in a roller tube with a minimum thickness of 0.5 mm and a smooth inner surface: with no welding, crimping, folding, etc. inside the tube.

- 1) Cut the roller tube to the required length, depending on the motorised product.
- 2) Deburr the roller tube and remove the swarf.
- 3) For smooth roller tubes, cut a notch with the following measurements:

	d	e
$\varnothing 40 \times 1.5 \text{ mm}$	7 mm	8.5 mm
$\varnothing 40 \times 1 \text{ mm}$	6 mm	8.5 mm

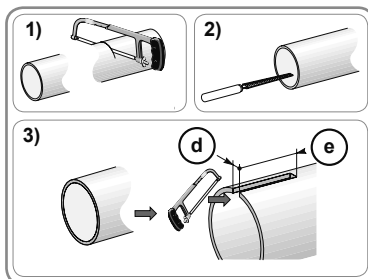

2. 1. 3. Drive/tube assembly

- 1) Slide the motor into the roller tube.
For smooth roller tubes, position the notch previously cut on the crown.
- 2) Attach the roller tube to the drive wheel with three steel pop rivets $\varnothing 4 \text{ mm}$ placed:
at least 5 mm from the far end of the drive wheel: L1 - 5, and no more than 15 mm from the far end of the drive wheel: L1 - 15

-  The screws or pop rivets must only be attached to the drive wheel and not to the motor.

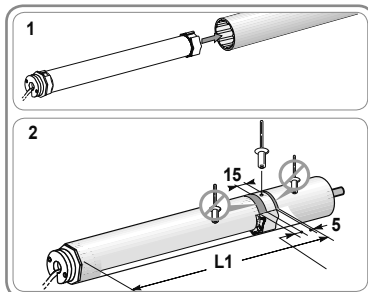

2. 1. 4. Installing the drive/tube assembly

1) Install and fix the tube/drive assembly onto the end bracket **f** and onto the drive bracket **g**:

 Ensure that the drive/tube assembly is secured onto the end bracket. This operation prevents the drive/tube assembly from coming out of the end bracket mounting when the roller blind reaches the lower end limit position.

2) Depending on the type of bracket, screw the adapter onto the motor head.

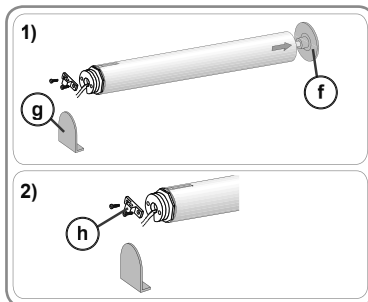



2. 2. WIRING

 Cables which pass through a metal wall must be protected and isolated using a sheath or sleeve.

 Attach cables to prevent any contact with moving parts.

 If the motor is used outdoors and if the power supply cable is of the H05-VVF type, then run the cable in a UV-resistant conduit, e.g. trunking.

 The cable for the ilmo 40 WT cannot be removed. If it is damaged, return the drive to the After-Sales department.

 Leave the drive power supply cable accessible: it must be possible to replace it easily.

 Always make a loop in the power supply cable to prevent water entering the drive!

 The ilmo 40 WT is a Class II drive; it has no earth wire.

- Switch off the power supply.
- Connect the drive according to the information in the table below:

	Cable		
	Neutral (N)	Live (L1)	Live (L2)
230 V ~ 50 Hz	Blue	Brown	Black

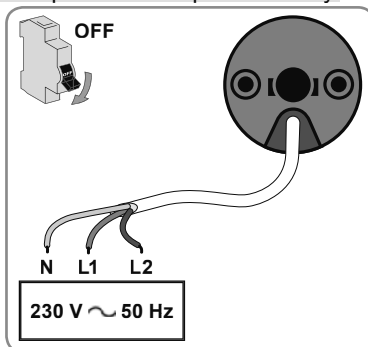



 it is possible to wire several motors to the same control point by following the formula:

	Cut-off power of the control point (A) x 0.7
Number of motors which can be connected in parallel \leq	————— Motor consumption (A) (see motor label)

2. 3. COMMISSIONING

 After having affixed the roller shutter to the roller tube, check that when the roller shutter is in the lower end limit position, the rigid link is correctly positioned and that the first slat is vertically between the runners (as per F). If necessary, adjust the number of slats used to improve the position of the rigid link when the roller shutter is in the lower end limit position.

 Always refer to the manufacturer's size and weight charts and fitting recommendations for the rigid links to select those suited to the roller shutter used.

 Use at least 2 rigid links to attach the roller shutter to the roller tube.

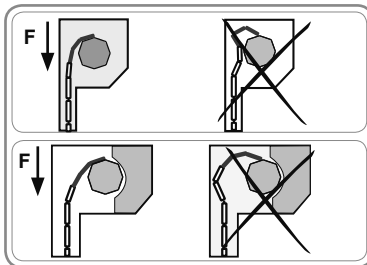

- 1) Switch the power back on.
 - Press the "Up" button at the control point:
 - If the roller shutter rises, the wiring is correct and commissioning is finished.
 - If the roller shutter is lowered, go to the next step.
- 2) Switch off the power.
 - Reverse the brown wire and the black wire connected to the control point.
- 3) Switch the power back on.
 - Press the "Up" button to check the direction of rotation.

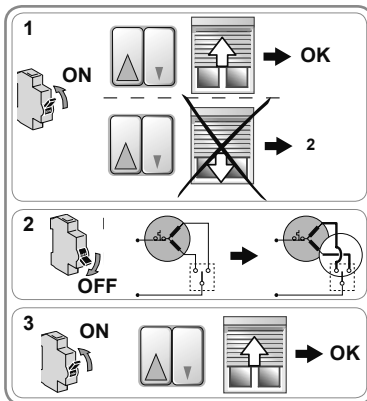

2. 4. TIPS AND RECOMMENDATIONS FOR INSTALLATION

2. 4. 1. Questions concerning the ilmo 40 WT?

Problems	Possible causes	Solutions
The roller shutter is turning in the wrong direction.	The wiring is incorrect.	Check the wiring and modify it if necessary.
The roller shutter is not operational.	The wiring is incorrect.	Check the wiring and modify it if necessary.
	The drive is hot.	Wait for the motor to cool down.
	The control point is not compatible.	Check for compatibility and replace the control point if necessary.
The roller shutter stops too soon.	The roller shutter is encountering friction when it moves: friction along the runners and case, interference between the roller tube and the drive, etc.	Check the roller shutter installation and correct any friction. If the problem continues, restore the drive to its original configuration.
	The drive has been installed in a new roller shutter.	Restore the drive to its original configuration, see the section entitled "Restoring the original configuration".
The roller shutter does not stop when it reaches the lower end limit position.	The mountings used are not correct.	Check that the roller shutter is mounted to the roller tube using rigid links.
The roller shutter does not stop when it reaches the upper end limit position.	The roller shutter locking system in the upper position is not correct.	Check that the roller shutter is fitted with end stops screwed onto the last slat, fixed or removable stops incorporated in the runners or an end slat acting as an end stop.

2. 4. 2. Restoring the original configuration

2. 4. 2. 1. Using the control point connected to the roller shutter

Follow each of the 4 steps in the procedure carefully to correctly restore the original configuration.

- 1) Place the roller shutter in the mid-height position.
- 2) Repeat the next step 3 times in succession:
 - Press the Up button until the roller shutter moves. Release the button immediately.
- 3) Repeat the next step twice in succession:
 - Press the Down button until the roller shutter moves. Release the button immediately.
- 4) Press the Down button again until the roller shutter makes 2 successive movements in the same direction.
 - The motorisation is reset to the original configuration.

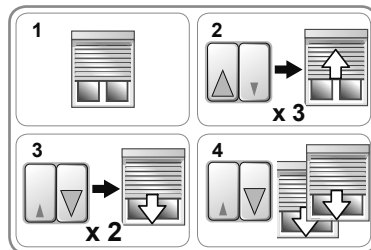

2. 4. 2. 2. Using the wired electronic motor setting tool

- Press the Up and Down buttons on the setting tool at the same time until the roller shutter makes two successive up and down movements.
- The drive has been restored with the original configuration.

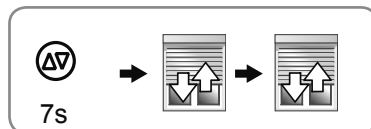

3. USE AND MAINTENANCE

This drive is maintenance-free

3. 1. RAISING AND LOWERING THE ROLLER SHUTTER

- 1) Press the "Up" button:
 - The roller shutter rises and stops at the top stop without requiring adjustment.
- 2) Press the "Down" button:
 - The roller shutter descends and stops at the bottom stop without requiring adjustment.

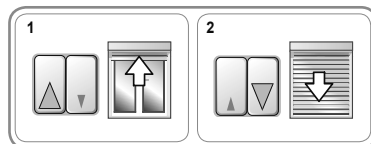

3. 2. OBSTACLE DETECTION

The automatic obstacle detection function protects the roller shutter and enables obstacles to be cleared:

- If the roller shutter meets an obstacle when lowered, it stops automatically:
 - Press the Up button to release the roller shutter.
- If the roller shutter meets an obstacle when raised, it stops automatically:
 - Press the Down button to release the roller shutter.

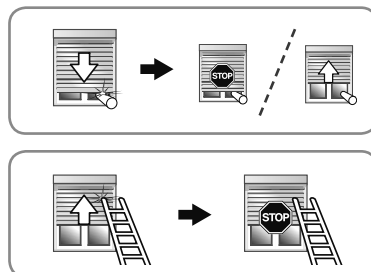

3. 3. ANTI-FREEZE PROTECTION

The anti-freeze protection function operates in the same way as the obstacle detection function:

- If the drive detects any resistance, it does not move in order to protect the roller shutter:
 - The roller shutter remains in the initial position.

4. TIPS AND RECOMMENDATIONS FOR USE

Questions concerning the ilmo 40 WT?

Problems	Possible causes	Solutions
The roller shutter is not operational.	The drive is hot.	Wait for the motor to cool down.

5. TECHNICAL DATA

Power supply	230 V ~ 50 Hz
Operating temperature	- 20°C to + 60°C
Index protection rating	IP 44
Electrical insulation	Category II

CE Somfy SAS, F-74300 CLUSES as manufacturer hereby declares that the drive covered by these instructions when marked for input voltage 230V~50Hz and used as intended according to these instructions, is in compliance with the essential requirements of the applicable European Directives and in particular of the Machinery Directive **2006/42/EC** and EMC Directive **2014/30/EU**.

The full text of the EU declaration of conformity is available at www.somfy.com/ce.

Christian REY, Approval manager, acting on behalf of Activity director, Cluses, 04/2016.

TRADUCCIÓN DEL MANUAL ORIGINAL

Este manual es aplicable a todas las ilmo 40 WT, independientemente de su par/velocidad.

ÍNDICE

1. Información previa	31	3. Uso y mantenimiento	35
1. 1. Ámbito de aplicación	31	3. 1. Subida y bajada de la persiana enrollable	35
1. 2. Responsabilidad	31	3. 2. Detección de obstáculo	35
2. Instalación	32	3. 3. Protección contra el hielo	35
2. 1. Montaje	32	4. Trucos y consejos de uso	36
2. 2. Cableado	33	5. Datos técnicos	36
2. 3. Puesta en marcha	34		
2. 4. Trucos y consejos de instalación	34		

Ilmo 40 WT es un motor sin ajustes: es posible utilizarlo mediante una simple conexión.

Ilmo 40 WT memoriza automáticamente los finales de carrera.

Ilmo 40 WT puede montarse a la derecha o a la izquierda indistintamente. Se controla desde un punto de mando de tipo inversor de posición fija o eventual.

La ilmo 40 WT cuenta con:

- una protección contra obstáculos para proteger la persiana en bajada;
- una protección en subida para proteger la persiana en caso de helada.

1. INFORMACIÓN PREVIA

1. 1. ÁMBITO DE APLICACIÓN

La motorización ilmo 40 WT se ha diseñado para automatizar todos los tipos de persianas enrollables con topes y uniones rígidas que cumplan al menos una de las siguientes condiciones:

- el producto automatizado se controla mediante un interruptor sin bloqueo (véase el documento **Normas de seguridad** adjunto);
- en posición desplegada, toda parte del producto automatizado se encuentra a una altura superior a 2,5 m respecto al suelo o a cualquier otro nivel de acceso permanente;
- el tablero de la persiana enrollable puede levantarse 4 cm cuando se ejerce una fuerza de 150 N en sentido ascendente sobre la lámina final colocada a 16 cm de su posición completamente desplegada.

Si la persiana enrollable está formada por láminas caladas, los espacios entre las láminas no deben permitir el paso de una varilla de 5 mm de diámetro.

1. 2. RESPONSABILIDAD

Antes de instalar y utilizar la motorización ilmo 40 WT, lea atentamente este manual. Además de las instrucciones descritas en este manual, deben respetarse las normas detalladas en el documento adjunto **Normas de seguridad**.

La motorización ilmo 40 WT debe ser instalada por un profesional de la motorización y de la automatización de la vivienda, de conformidad con las instrucciones proporcionadas por Somfy y con la normativa aplicable en el país donde vaya a ponerse en marcha.

Se prohíbe cualquier uso de la motorización ilmo 40 WT fuera del ámbito de aplicación anteriormente descrito. Ello conllevaría, como todo incumplimiento de las instrucciones que figuran en este manual y en el documento adjunto **Normas de seguridad**, la exclusión de toda responsabilidad por parte de Somfy y la anulación de la garantía.

El instalador debe informar a sus clientes de las condiciones de uso y de mantenimiento de la motorización ilmo 40 WT y debe entregarles las instrucciones de uso y de mantenimiento, así como el documento adjunto **Normas de seguridad**, tras la instalación de la motorización ilmo 40 WT. Cualquier operación de Servicio Posventa que deba realizarse en la motorización ilmo 40 WT requiere la intervención de un profesional de la motorización y la automatización de la vivienda.

Para resolver cualquier duda que pudiera surgir durante la instalación de la motorización ilmo 40 WT o para obtener información adicional, póngase en contacto con uno de los agentes de Somfy o visite la página web www.somfy.com.

2. INSTALACIÓN

 El profesional de la motorización y la automatización de la vivienda encargado de la instalación de la motorización ilmo 40 WT debe seguir **obligatoriamente** las instrucciones descritas a continuación.

 No golpee, perforo, sumerja ni deje caer nunca el motor.

 Instale un punto de mando individual para cada motor.

 No conecte nunca 2 puntos de mando al mismo motor.

2. 1. MONTAJE

 Compruebe la solidez de la persiana enrollable y sus accesorios.

 Asegúrese de que la motorización utilizada se adapte al tamaño de la persiana enrollable para evitar que esta o el producto de Somfy resulten dañados.

 Para obtener más información sobre la compatibilidad de la motorización con la persiana enrollable y sus accesorios, diríjase al fabricante de la persiana enrollable o a Somfy.

2. 1. 1. Preparación del motor

 Compruebe que el diámetro interior del tubo sea superior o igual a 37 mm.

1) Monte los accesorios necesarios para la integración del motor en el tubo de enrollamiento:

- Ya sea solo la rueda **a** en el motor.
- O bien la corona **b** y la rueda **c** en el motor.

2) Mida la longitud (L1) entre el borde interior del cabezal de la motorización y el extremo de la rueda.

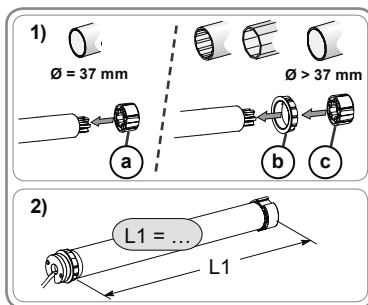

2. 1. 2. Preparación del tubo

 Instale el motor ilmo 40 WT en un tubo de enrollamiento con un grosor mínimo de 0,5 mm y la cara interna lisa: sin presencia de soldadura, engaste, plegado, etc. en el interior del tubo.

- 1) Corte el tubo de enrollamiento a la longitud deseada en función del producto que quiera automatizar.
- 2) Elimine las rebabas y virutas del tubo de enrollamiento.
- 3) En tubos lisos, realice una ranura siguiendo las dimensiones indicadas:

	d	e
Ø 40 x 1.5 mm	7 mm	8.5 mm
Ø 40 x 1 mm	6 mm	8.5 mm

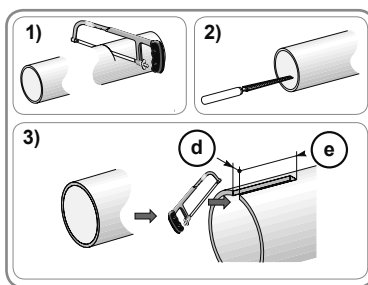

2. 1. 3. Ensamblaje del motor-tubo

1) Introduzca el motor en el tubo de enrollamiento. Para los tubos de enrollamiento lisos, haga coincidir la ranura practicada con la corona.

2) Fije el tubo de enrollamiento en la rueda con 3 remaches Pop de acero de Ø 4 mm situados: a 5 mm como mínimo del extremo exterior de la rueda: L1 - 5, y como máximo 15 mm del extremo exterior de la rueda: L1 - 15

 los tornillos o los remaches Pop no deben fijarse al motor sino únicamente a la rueda.

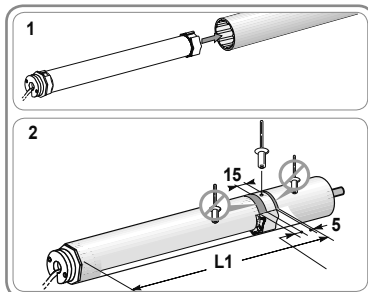

2. 1. 4. Montaje del conjunto tubo-motor

1) Monte y fije el conjunto tubo-motorización al soporte del extremo **f** y al soporte de la motorización **g**:

 Asegúrese de que el conjunto tubo-motor quede bloqueado en el soporte del extremo. Esta operación permite evitar que el conjunto tubo-motor se salga de la fijación del soporte del extremo mientras la persiana enrollable llega al final de carrera inferior.

2) En función del tipo de soporte, enrosque el adaptador al cabezal del motor.

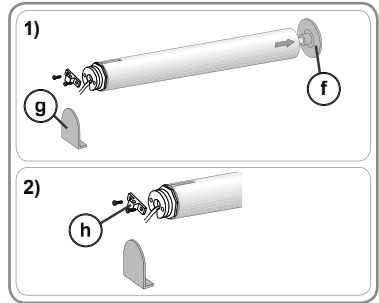



2. 2. CABLEADO

 En caso de que los cables deban atravesar una pared metálica, deben protegerse y aislarse con un manguito o una vaina.

 Fije los cables para evitar cualquier contacto con un componente en movimiento.

 Si el motor está a la intemperie y el cable de alimentación es de tipo H05-VVF, instale el cable en un conducto resistente a los rayos UV, como una canaleta.

 El cable de Ilmo 40 WT no es desmontable. Si está dañado, debe devolverse la motorización al Servicio Posventa (SPV).

 Deje accesible el cable de alimentación del motor: debe poder ser sustituido fácilmente.

 Efectúe siempre un bucle en el cable de alimentación para evitar que penetre agua en el motor.

 La motorización ilmo 40 WT es de Clase II, que no cuenta con cable de tierra.

- Corte la alimentación eléctrica.
- Conecte el mecanismo de acuerdo con la información de la siguiente tabla:

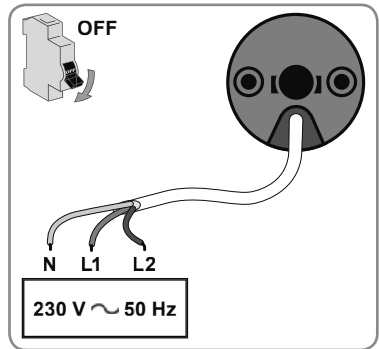

	Cable		
	Neutro (N)	Fase (L1)	Fase (L2)
230 V ~ 50 Hz	Azul	Marrón	Negro

 es posible cablear varios motores en un mismo punto de mando según la fórmula:

Número de motores que pueden conectarse en paralelo	≤	$\frac{\text{Poder de corte del punto de mando (A) x 0,7}}{\text{Consumo del motor (A) (véase etiqueta del motor)}}$
---	---	--

2. 3. PUESTA EN MARCHA



Una vez que se haya fijado la persiana en el tubo de enrollamiento, debe cerciorarse de que, cuando la persiana esté en posición de final de carrera inferior, la unión rígida esté correctamente situada y que la primera lámina entra en la guía en posición vertical (fuerza F). Si es preciso, ajuste el número de láminas utilizadas para mejorar la posición de la unión rígida cuando la persiana enrollable se encuentra en el final de carrera inferior.

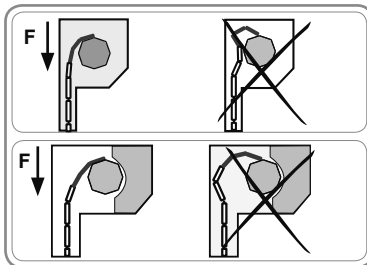

Remítase siempre a los ábacos y a las recomendaciones de montaje del fabricante de uniones rígidas para seleccionar las que mejor se adapten a la persiana enrollable empleada.

i Utilice un mínimo de 2 uniones rígidas para fijar la persiana enrollable al tubo de enrollamiento.

1) Restablezca la corriente.

- Pulse el botón "Subida" del punto de mando:
 - Si la persiana sube, el cableado es correcto y la instalación se ha completado.
 - Si la persiana enrollable baja, pase a la etapa siguiente.

2) Interrumpa la corriente.

- Invierta el cable marrón y el cable negro del punto de mando.

3) Restablezca la corriente.

- Pulse el botón "Subida" para comprobar el sentido de rotación.

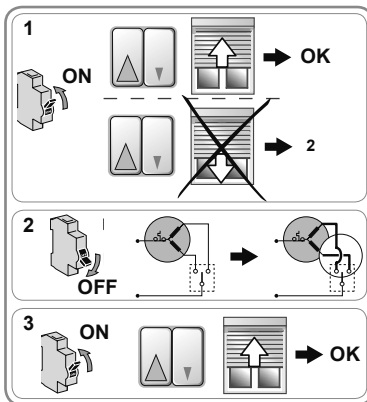

2. 4. TRUCOS Y CONSEJOS DE INSTALACIÓN

2. 4. 1. Preguntas acerca de la ilmo 40 WT

Problemas	Posibles causas	Soluciones
La persiana enrollable gira en el sentido equivocado.	El cableado es incorrecto.	Verifique el cableado y modifíquelo si es preciso.
La persiana enrollable no funciona.	El cableado es incorrecto.	Verifique el cableado y modifíquelo si es preciso.
	La motorización se encuentra en el térmico.	Espere a que se enfríe el motor.
	El punto de mando no es compatible.	Verifique la compatibilidad y cambie el punto de mando si es preciso.
La persiana enrollable se detiene demasiado pronto.	La persiana está sometida a fricción durante su desplazamiento: fricción a nivel de las guías, de la caja, interferencia entre el tubo de enrollamiento y la motorización, etc.	Compruebe la instalación de la persiana enrollable y corrija la posible fricción. Si el problema continúa, vuelva a adoptar la configuración original de la motorización.
	La motorización se ha instalado en una nueva persiana enrollable.	Vuelva a adoptar la configuración original de la motorización (véase capítulo «Regreso a la configuración original»).
La persiana enrollable no se detiene en el final de carrera inferior.	Las fijaciones no están adaptadas.	Compruebe que la persiana enrollable esté fijada al tubo de enrollamiento por medio de uniones rígidas.
La persiana enrollable no se detiene en el fin de carrera superior.	El sistema de bloqueo de la persiana enrollable en posición superior no está adaptado.	Compruebe que la persiana enrollable esté equipada con topes atornillados a la lámina final, con topes fijos o móviles integrados en las guías o con una lámina final que haga de tope.

2. 4. 2. Regreso a la configuración original

2. 4. 2. 1. Con el punto de mando vinculado a la persiana enrollable

Siga rigurosamente las 4 etapas del procedimiento para volver a la configuración original.

- 1) Ponga la persiana enrollable a media altura.
- 2) Seguidamente repita la etapa siguiente 3 veces:
 - Pulse el botón de subida hasta que se mueva la persiana enrollable. Suelte inmediatamente el botón.
- 3) Seguidamente repita la etapa siguiente 2 veces:
 - Pulse el botón de bajada hasta que se mueva la persiana enrollable. Suelte inmediatamente el botón.
- 4) Pulse de nuevo el botón de bajada hasta que la persiana enrollable efectúe 2 movimientos sucesivos en el mismo sentido.
 - El motor recupera su configuración de origen.

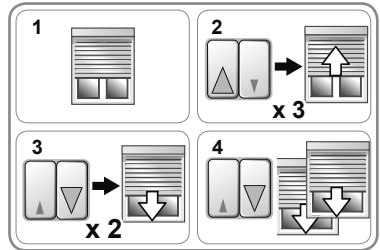

2. 4. 2. 2. Con el cable de ajuste para un motor electrónico con cable

- Pulse al mismo tiempo los botones de subida y bajada del cable de ajuste hasta que la persiana enrollable efectúe un primer y, a continuación, un segundo movimiento de subida y bajada.
- La motorización vuelve a adoptar la configuración original.

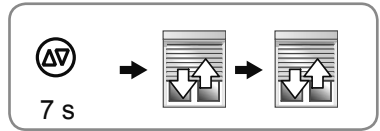

3. USO Y MANTENIMIENTO

Este motor no requiere ninguna operación de mantenimiento.

3. 1. SUBIDA Y BAJADA DE LA PERSIANA ENROLLABLE

- 1) Pulse el botón "Subida":
 - La persiana sube y se detiene en el tope superior sin que sea necesario efectuar otros ajustes.
- 2) Pulse el botón "Bajada":
 - La persiana baja y se detiene en el tope inferior sin que sea necesario efectuar otros ajustes.

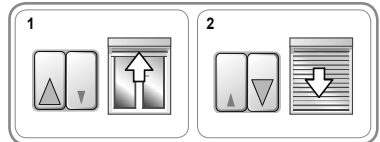

3. 2. DETECCIÓN DE OBSTÁCULO

La detección automática de obstáculos protege el tablero de la persiana y evitar los obstáculos.

- Si el tablero de la persiana enrollable se encuentra con un obstáculo en la bajada, la persiana enrollable se detendrá automáticamente:
 - Pulse el botón de subida para desbloquear la persiana enrollable.
- Si el tablero de la persiana enrollable se encuentra con un obstáculo en la subida, la persiana enrollable se detendrá automáticamente:
 - Pulse el botón de bajada para desbloquear la persiana enrollable.

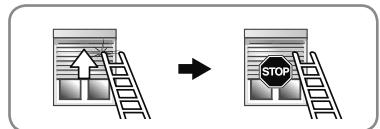
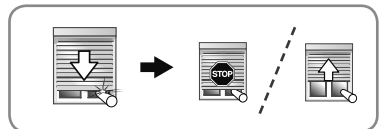

3. 3. PROTECCIÓN CONTRA EL HIELO

La protección contra el hielo funciona del mismo modo que la detección de obstáculos:

- Si la motorización detecta una resistencia, esta no inicia el movimiento con el fin de proteger el tablero de la persiana enrollable:
 - la persiana enrollable se queda en su posición inicial.

4. TRUCOS Y CONSEJOS DE USO

Preguntas acerca de la ilmo 40 WT

Problemas	Posibles causas	Soluciones
La persiana enrollable no funciona.	La motorización se encuentra en el térmico.	Espere a que se enfríe el motor.

5. DATOS TÉCNICOS

Alimentación	230 V ~ 50 Hz
Temperatura de uso	- 20 °C a + 60 °C
Índice de protección	IP 44
Aislamiento eléctrico	Clase II

CE En virtud del presente documento, Somfy SAS, F-74300 CLUSES declara que, en tanto que fabricante de la motorización que cubren estas instrucciones, marcada para recibir alimentación a 230 V~50 Hz y utilizada tal y como se indica en las mismas, es conforme a las exigencias básicas de las Directivas europeas aplicables y, en particular, la Directiva de máquinas **2006/42/CE** y la Directiva de CEM **2014/30/UE**.

El texto completo de la declaración de conformidad en la UE se encuentra disponible en www.somfy.com/ce.

Christian Rey, responsable de homologaciones, en representación del director de la actividad, Cluses, 04/2016.

GUIA ORIGINAL

Estas instruções são válidas para todos os motores ilmo 40 WT, quaisquer que sejam as variantes de binário/velocidade.

ÍNDICE

1. Informações prévias	37	3. Utilização e manutenção	41
1. 1. Âmbito de aplicação	37	3. 1. Subida e descida do estore	41
1. 2. Responsabilidade	37	3. 2. Detecção de obstáculos	41
2. Instalação	38	3. 3. Protecção anticongelamento	41
2. 1. Montagem	38	4. Sugestões e conselhos de utilização	42
2. 2. Cablagem	39	5. Características técnicas	42
2. 3. Colocação em serviço	40		
2. 4. Sugestões e conselhos de instalação	40		

O motor ilmo 40 WT não dispõe de regulação: basta ligá-lo para o poder utilizar.

O motor ilmo 40 WT detecta automaticamente os fins de curso.

O motor ilmo 40 WT pode ser instalado à esquerda ou à direita. É comandado a partir de um ponto de comando de tipo inversor de posição fixa ou momentânea.

O motor ilmo 40 WT está equipado com:

- uma protecção anti-obstáculos para proteger o estore na descida.
- uma protecção anticongelamento para proteger o estore na subida.

1. INFORMAÇÕES PRÉVIAS

1. 1. ÂMBITO DE APLICAÇÃO

O motor ilmo 40 foi concebido para motorizar todos os tipos de estores equipados com batentes e uniões rígidas, que cumpram pelo menos uma das seguintes condições:

- O produto motorizado é comandado por um interruptor sem bloqueio (ver documento **Instruções de segurança** em anexo).
- Em posição aberta, qualquer parte do produto motorizado encontra-se a uma altura superior a 2,50 m em relação ao solo ou a qualquer nível de acesso permanente.
- O estore pode ser subido 4 cm quando é aplicada uma força de 150 N para cima na lâmina final, colocada a 16 cm da sua posição totalmente aberta.

Se o estore for de lâminas abertas, as aberturas não devem permitir a passagem de uma haste com 5 mm de diâmetro.

1. 2. RESPONSABILIDADE

Antes de instalar e utilizar o motor ilmo 40 WT, ler atentamente este guia. Tal como acontece com as instruções descritas neste guia, também devem ser respeitadas as instruções detalhadas apresentadas no documento em anexo **Instruções de segurança**.

O motor ilmo 40 WT deve ser instalado por um profissional da motorização e da automatização do lar, em conformidade com as instruções da Somfy e a regulamentação do país no qual é instalado.



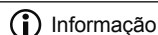
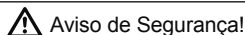

Qualquer utilização do motor ilmo 40 WT fora do âmbito de aplicação acima descrito é proibida. Tal utilização excluiria, como qualquer desrespeito pelas instruções constantes deste guia e no documento em anexo **Instruções de segurança**, toda a responsabilidade e garantia da Somfy.

O técnico de instalação deve informar os seus clientes sobre as condições de funcionamento e de manutenção do motor ilmo 40 WT e deve comunicar-lhes as instruções de utilização e de manutenção, bem como o documento em anexo **Instruções de segurança**, após a instalação do motor ilmo 40 WT. Todas as operações do Serviço Pós-Venda no motor ilmo 40 WT requer a intervenção de um profissional da motrização e da automatização do lar.



Em caso de dúvida aquando da instalação do motor ilmo 40 WT ou para obter informações complementares, consultar um interlocutor Somfy ou o site www.somfy.com.



2. INSTALAÇÃO

-  Instruções a respeitar **imperativamente** pelo profissional da motorização e da automatização do lar, durante a instalação do motor ilmo 40 WT.
-  Nunca deixar cair, nunca bater, perfurar ou submergir o motor.
-  Instalar um ponto de comando individual para cada motorização.
-  Nunca ligar 2 pontos de comando num mesmo motor.

2. 1. MONTAGEM

-  Verificar a robustez do estore e dos respectivos equipamentos.
-  Assegurar-se que o motor utilizado é adequado às dimensões do estore, para evitar danificar o estore e/ou o produto Somfy.
-  Para obter informações sobre a compatibilidade do motor com o estore e os acessórios, contacte o fabricante do estore ou a Somfy.

2. 1. 1. Preparação do motor

-  Assegurar-se de que o diâmetro interior do tubo é superior ou igual a 37 mm.

- 1) Montar os acessórios necessários à integração do motor no tubo de enrolamento:

- Ou apenas a roda de tracção **a** no motor.
- Ou a coroa **b** e a roda de tracção **c** no motor.

- 2) Medir o comprimento (L1) entre o rebordo interior da cabeça do motor e a extremidade da roda de tracção.

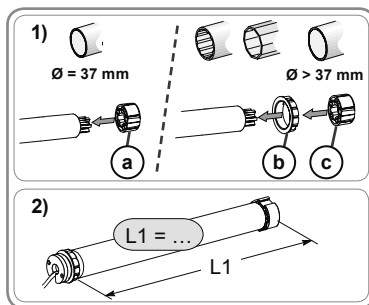

2. 1. 2. Preparação do tubo

-  Instalar um motor ilmo 40 WT num tubo de enrolamento com espessura mínima de 0,5 mm e superfície interna lisa: ausência de soldadura, engaste, dobragem, etc., no interior do tubo.

- 1) Cortar o tubo de enrolamento com o comprimento pretendido, em função do produto motorizado.
- 2) Fresar o tubo de enrolamento e eliminar as aparas.
- 3) No caso de tubos de enrolamento lisos, efectuar um entalhe de acordo com as seguintes cotas:

	d	e
Ø 40 x 1,5 mm	7 mm	8,5 mm
Ø 40 x 1 mm	6 mm	8,5 mm

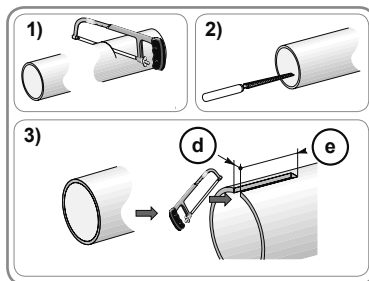

2. 1. 3. Montagem motor/tubo de enrolamento

- 1) Inserir o motor no tubo de enrolamento.
No caso de tubos de enrolamento lisos, posicionar o entalhe cortado na coroa.

- 2) Fixar o tubo de enrolamento à roda de tracção com 3 rebites de aço de Ø 4 mm, colocados: no mínimo, a 5 mm da extremidade exterior da roda de tracção; L1 - 5, e, no máximo, a 15 mm da extremidade exterior da roda de tracção: L1 - 15

-  Os parafusos ou rebites não devem ser fixos ao motor, mas apenas à roda de tracção.

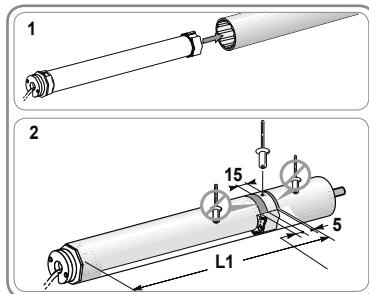

2. 1. 4. Montagem do conjunto tubo de enrolamento/motor

1) Montar e fixar o conjunto tubo de enrolamento/motor ao suporte da extremidade **f** e ao suporte do motor **g** :

 Assegurar-se de que o conjunto tubo/motor está bloqueado no suporte da extremidade. Esta operação permite evitar que o conjunto tubo/motor se solte da fixação do suporte da extremidade, quando o estore atinge o fim de curso inferior.

2) Consoante o tipo de suporte, apertar o adaptador na cabeça do motor.

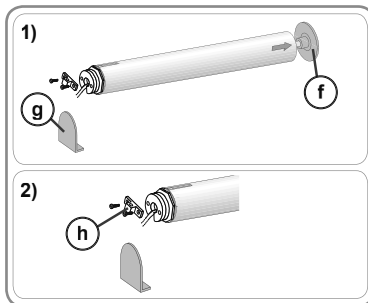



2. 2. CABLAGEM

 Os cabos que atravessam uma parede metálica devem ser protegidos e isolados por uma manga ou um forro.

 Prender os cabos para evitar um eventual contacto com uma parte móvel.

 Se o motor for utilizado no exterior e o cabo de alimentação for do tipo H05-VVF, instale o cabo numa conduta resistente aos UV, por exemplo, debaixo de caleiras.

 O cabo do Ilmo 40 WT não pode ser desmontado. Se estiver danificado, devolver o motor ao Serviço Pós-Venda.

 Deixar o cabo de alimentação do motor em posição acessível: deve poder ser facilmente substituído.

 Fazer sempre um arco no cabo de alimentação, para evitar a entrada de água no motor!

 O Ilmo 40 WT é um motor Classe II, não tem fio de terra.

- Desligar a alimentação do sector.
- Ligar o motor de acordo com as informações da tabela seguinte:

	Cabo		
	Neutro (N)	Fase (L1)	Fase (L2)
230 V ~ 50 Hz	Azul	Castanho	Preto

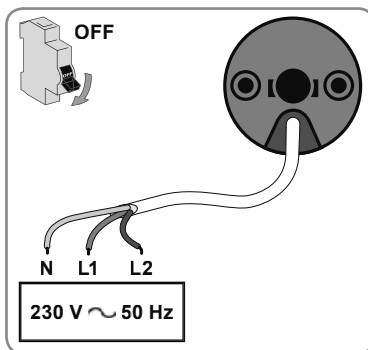



 é possível ligar vários motores a um mesmo ponto de comando, respeitando a fórmula:

Número de motores que podem ser ligados em paralelo	≤	Poder de corte do ponto de comando (A) x 0,7
		Consumo do motor (A) (ver etiqueta do motor)

2. 3. COLOCAÇÃO EM SERVIÇO

 Depois de fixar o estore no tubo de enrolamento, verificar se, quando o estore está na posição de fim de curso inferior, a união rígida está correctamente posicionada e se a primeira lâmina entra nas calhas na posição vertical (força F). Se for necessário, ajustar o número de lâminas utilizadas para melhorar a posição da união rígida, quando o estore está no fim de curso inferior.

 Consultar sempre as especificações e as preconizações de montagem do fabricante das uniões rígidas, para seleccionar as que melhor se adaptam ao estore utilizado.

 utilizar, no mínimo, 2 uniões rígidas para fixar o estore ao tubo de enrolamento.

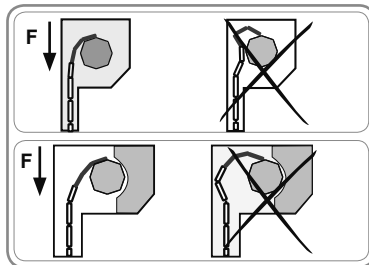

1) Restabelecer a alimentação eléctrica.

- Pressionar o botão «Subida» do ponto de comando:
 - Se o estore subir, isso significa que as ligações estão correctas e a colocação em serviço está concluída.
 - Se o estore descer, passar à etapa seguinte.

2) Desligar a corrente eléctrica.

- Inverter os fios castanho e preto ligados ao ponto de comando.

3) Restabelecer a alimentação eléctrica.

- Pressionar o botão «Subida», para verificar o sentido de rotação.

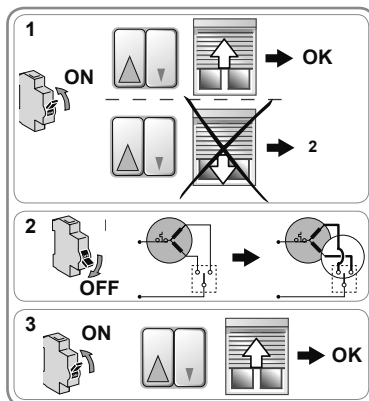

2. 4. SUGESTÕES E CONSELHOS DE INSTALAÇÃO

2. 4. 1. Questões sobre o motor ilmo 40 WT?

Problemas	Causas possíveis	Soluções
O estore desloca-se no sentido errado.	A cablagem está incorrecta.	Verificar a cablagem e modificá-la, se necessário.
O estore não funciona.	A cablagem está incorrecta.	Verificar a cablagem e modificá-la, se necessário.
	O motor está quente.	Aguardar que o motor arrefeça.
	O ponto de comando não é compatível.	Verificar a compatibilidade e substituir o ponto de comando, se necessário.
O estore pára demasiado cedo.	O estore é sujeito a esforços durante os seus movimentos: atrito ao nível das calhas, da caixa, interferência entre o tubo de enrolamento e o motor, etc.	Verificar a instalação do estore e corrigir os eventuais atritos. Se o problema persistir, repor o motor na configuração de origem.
	O motor foi instalado num novo estore.	Repor o motor na configuração de origem; consultar o capítulo «Retorno à configuração de origem».
O estore não pára ao atingir o fim de curso inferior.	As fixações utilizadas não estão adaptadas.	Verificar se o estore está fixo ao tubo de enrolamento com uniões rígidas.
O estore não pára ao atingir o fim de curso superior.	O sistema de bloqueio do estore em posição superior não está adaptado.	Verificar se o estore está equipado com batentes aparafusados na lâmina final, batentes fixos ou amovíveis integrados nas calhas ou com uma lâmina final com a função de batente.

2. 4. 2. Regresso à configuração de origem

2. 4. 2. 1. Com o ponto de comando ligado ao estore

Seguir rigorosamente cada uma das 4 etapas do procedimento, para voltar à configuração de origem.

- 1) Colocar o estore a meia-altura.
- 2) Repetir 3 vezes consecutivas a seguinte etapa:
 - Pressionar o botão «Subida», até que o estore se mova. Soltar imediatamente o botão.
- 3) Repetir 2 vezes consecutivas a seguinte etapa:
 - Pressionar o botão «Descida», até que o estore se mova. Soltar imediatamente o botão.
- 4) Pressionar novamente o botão «Descida», até que o estore efectue 2 movimentos sucessivos no mesmo sentido.
 - O motor é reinicializado para a configuração de origem.

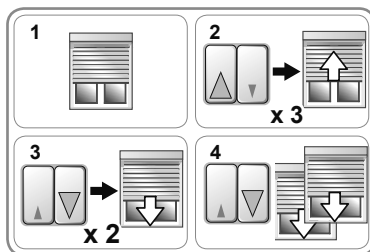

2. 4. 2. 2. Com o cabo de regulação para motor electrónico não multiplexado

- Pressionar em simultâneo os botões «Subida» e «Descida» do cabo de regulação, até que o estore efectue um primeiro e, depois, um segundo movimento acima/abaixo.
- O motor encontra-se novamente na configuração de origem.

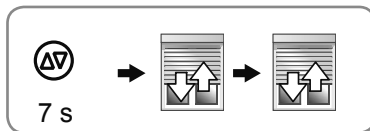

3. UTILIZAÇÃO E MANUTENÇÃO

Este motor não necessita de manutenção

3. 1. SUBIDA E DESCIDA DO ESTORE

- 1) Pressionar o botão «Subida»:
 - O estore sobe e pára no batente superior, sem que seja necessário efectuar qualquer regulação.
- 2) Pressionar o botão «Descida»:
 - O estore desce e pára no batente inferior, sem que seja necessário efectuar qualquer regulação.

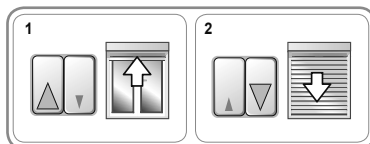

3. 2. DETECÇÃO DE OBSTÁCULOS

A detecção automática de obstáculos permite proteger o estore e evitar os obstáculos:

- Ao encontrar um obstáculo aquando da descida, o estore pára automaticamente:
 - Pressionar o botão «Subida», para desbloquear o estore.
- Ao encontrar um obstáculo aquando da subida, o estore pára automaticamente:
 - Pressionar o botão «Descida», para desbloquear o estore.

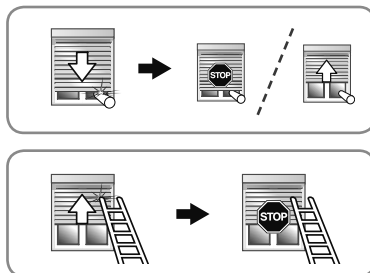

3. 3. PROTECÇÃO ANTICONGELAMENTO

A protecção anticongelamento funciona da mesma forma que a detecção de obstáculos:

- Se o motor detectar uma resistência, não efectuará qualquer movimento para proteger o estore:
 - O estore mantém-se na posição inicial.

4. SUGESTÕES E CONSELHOS DE UTILIZAÇÃO

Questões sobre o motor ilmo 40 WT?

Problemas	Causas possíveis	Soluções
O estore não funciona.	O motor está quente.	Aguardar que o motor arrefeça.

5. CARACTERÍSTICAS TÉCNICAS

Alimentação	230 V ~ 50 Hz
Temperatura de utilização	- 20 °C a + 60 °C
Índice de protecção	IP 44
Isolamento eléctrico	Classe II

CE Pela presente, a Somfy SAS, F-74300 CLUSES declara que o motor abrangido por estas instruções, marcado para ser alimentado a 230V~50Hz e utilizado como indicado nas mesmas, está conforme as exigências essenciais das Directivas Europeias aplicáveis e, em particular, da Directiva de Máquinas **2006/42/CE** e da Directiva CEM **2014/30/UE**.

O texto completo da declaração de conformidade da UE está disponível em www.somfy.com/ce.

Christian Rey, responsável pelas homologações, agindo em nome do Director da Actividade, Cluses, 04/2016.

ΠΡΩΤΟΤΥΠΟ ΕΓΧΕΙΡΙΔΙΟ

Το παρόν εγχειρίδιο ισχύει για όλα τα ήλμο 40 WT, ανεξάρτητα από τις παραλλαγές ροπή/ταχύτητας.

ΠΙΝΑΚΑΣ ΠΕΡΙΕΧΟΜΕΝΩΝ

1. ΕΙΣΑΓΩΓΙΚΕΣ ΠΛΗΡΟΦΟΡΙΕΣ	43	3. ΧΡΗΣΗ ΚΑΙ ΣΥΝΤΗΡΗΣΗ	47
1. 1. ΠΕΔΙΟ ΕΦΑΡΜΟΓΗΣ	43	3. 1. ΑΝΟΔΟΣ ΚΑΙ ΚΑΘΟΔΟΣ ΤΟΥ ΡΟΛΟΥ	47
1. 2. ΕΥΘΥΝΗ	43	3. 2. ΑΝΙΧΝΕΥΣΗ ΕΜΠΟΔΙΩΝ	47
2. ΕΓΚΑΤΑΣΤΑΣΗ	44	3. 3. ΑΝΤΙΠΑΓΩΓΤΙΚΗ ΠΡΟΣΤΑΣΙΑ	47
2. 1. ΤΟΠΟΘΕΤΗΣΗ	44	4. ΤΕΧΝΑΣΜΑΤΑ ΚΑΙ ΣΥΜΒΟΥΛΕΣ ΧΡΗΣΗΣ	48
2. 2. ΚΑΛΩΔΙΩΣΗ	45	5. Τεχνικά χαρακτηριστικά	48
2. 3. ΕΝΑΡΞΗ ΛΕΙΤΟΥΡΓΙΑΣ	46		
2. 4. ΤΕΧΝΑΣΜΑΤΑ ΚΑΙ ΣΥΜΒΟΥΛΕΣ ΕΓΚΑΤΑΣΤΑΣΗΣ	46		

Το ήλμο 40 WT είναι ένα μοτέρ που δεν χρειάζεται ρύθμιση: μπορεί να χρησιμοποιηθεί με μια απλή σύνδεση. Το ήλμο 40 WT μαθαίνει τα όρια διαδρομής του αυτόματα.

Το ήλμο 40 WT μπορεί να τοποθετηθεί τόσο δεξιά όσο και αριστερά. Ελέγχεται από χειριστήριο τύπου διακόπτη αναστροφής σταθερής ή στιγμιαίας θέσης.

Το ήλμο 40 WT διαθέτει:

- ένα σύστημα προστασίας από εμπόδια, για την προστασία του θυρόφυλλου του ρολού κατά την κάθοδο.
- ένα σύστημα αντιπαγωτικής προστασίας, για την προστασία του θυρόφυλλου του ρολού κατά την άνοδο.

1. ΕΙΣΑΓΩΓΙΚΕΣ ΠΛΗΡΟΦΟΡΙΕΣ

1. 1. ΠΕΔΙΟ ΕΦΑΡΜΟΓΗΣ

Ο μηχανισμός ήλμο 40 σχεδιάστηκε για να εφοδιάζει με ηλεκτροκίνηση όλους τους τύπους ρολών με άκαμπτους συνδέσμους και στοπ, εφόσον πληρούν τουλάχιστον μία από τις ακόλουθες προϋποθέσεις:

- Το ηλεκτροκίνητο προϊόν ελέγχεται από ένα διακόπτη που δεν κλειδώνει (ανατρέξτε στο συνημμένο έγγραφο **Οδηγίες ασφαλείας**).
- Όταν είναι κατεβασμένο, όλα τα τμήματα του ηλεκτροκίνητου προϊόντος βρίσκονται σε ύψος μεγαλύτερο από 2,50 m από το έδαφος ή από οποιοδήποτε άλλο επίπεδο μόνιμης πρόσβασης.
- Το θυρόφυλλο του ρολού μπορεί να ανυψωθεί κατά 4 cm όταν εφαρμοστεί δύναμη 150 N προς τα πάνω στο τελευταίο φυλλαράκι, που είναι τοποθετημένο στα 16 cm από την τελείως κατεβασμένη θέση του.

Αν το ρολό έχει διάτρητα φυλλαράκια, τα ανοίγματα δεν πρέπει να επιτρέπουν το πέρασμα τεμαχίου διαμέτρου 5 mm.

1. 2. ΕΥΘΥΝΗ

Πριν εγκαταστήσετε και χρησιμοποιήσετε το μηχανισμό ήλμο 40 WT, διαβάστε προσεκτικά το παρόν εγχειρίδιο. Εκτός από τις οδηγίες που περιγράφονται στο παρόν εγχειρίδιο, τηρήστε επίσης τις οδηγίες που αναφέρονται αναλυτικά στο συνημμένο έγγραφο **Οδηγίες ασφαλείας**.

Ο μηχανισμός ήλμο 40 WT πρέπει να εγκαθίσταται από επαγγελματίες με γνώσεις στους μηχανισμούς και αυτοματισμούς κατοικιών, σύμφωνα με τις οδηγίες της Somfy και τους ισχύοντες κανονισμούς της χώρας στην οποία τίθεται σε λειτουργία.

Απαγορεύεται οποιαδήποτε χρήση του μηχανισμού ήλμο 40 WT πέραν του πεδίου εφαρμογής που περιγράφεται πιο πάνω. Οποιαδήποτε άλλη χρήση καθώς και η μη τήρηση των οδηγιών που αναφέρονται στο παρόν εγχειρίδιο και στο συνημμένο έγγραφο **Οδηγίες ασφαλείας** συνεπάγεται τον αποκλεισμό οποιασδήποτε ευθύνης και εγγύησης εκ μέρους της Somfy.

Ο τεχνικός εγκατάστασης οφείλει να ενημερώνει τους πελάτες του για τις συνθήκες χρήσης και συντήρησης του μηχανισμού ήλμο 40 WT, οφείλει δε να τους μεταβιβάζει τις οδηγίες χρήσης και συντήρησης, καθώς επίσης και το συνημμένο έγγραφο **Οδηγίες ασφαλείας**, μετά την εγκατάσταση του μηχανισμού ήλμο 40 WT. Για οποιαδήποτε εργασία σέρβις μετά την πώληση στο μηχανισμό ήλμο 40 WT απαιτείται η επέμβαση επαγγελματιών με γνώσεις στους μηχανισμούς και αυτοματισμούς κατοικιών.

Σε περίπτωση αμφιβολίας κατά την εγκατάσταση του μηχανισμού ήλμο 40 WT ή αν επιθυμείτε συμπληρωματικές πληροφορίες, συμβουλευτείτε αρμόδιο άτομο επικοινωνίας της Somfy ή επισκεφθείτε τον ιστότοπο www.somfy.com.



Προειδοποίηση σχετικά με την ασφάλεια!







Προσοχή!





Πληροφορία

2. ΕΓΚΑΤΑΣΤΑΣΗ

-  Οδηγίες που πρέπει να ακολουθείτε **οπωσδήποτε** ο επαγγελματίας με γνώσεις στους μηχανισμούς και αυτοματισμούς κατοικιών που πραγματοποιεί την εγκατάσταση του μηχανισμού ilmo 40 WT.
-  Μην επιτρέψετε ποτέ να πέσει κάτω, να χτυπηθεί, να τρυτηθεί ή να βυθιστεί σε υγρό ο μηχανισμός.
-  Εγκαταστήστε ξεχωριστό χειριστήριο για κάθε μηχανισμό.
-  Μη συνδέετε ποτέ 2 χειριστήρια στο ίδιο μοτέρ.

2. 1. ΤΟΠΟΘΕΤΗΣΗ

-  Ελέγχετε την αντοχή του ρολού και των εξοπλισμών του.
-  Βεβαιωθείτε ότι ο μηχανισμός που χρησιμοποιείται είναι κατάλληλος για το μέγεθος του ρολού, ώστε να μην υπάρχει κίνδυνος πρόκλησης ζημιάς στο ρολό και/ή στο προϊόν Somfy.
-  Για πληροφορίες σχετικά με τη συμβατότητα του μηχανισμού με το ρολό και τα αξεσουάρ, απευθυνθείτε στον κατασκευαστή του ρολού ή στην Somfy.

2. 1. 1. Προετοιμασία του μηχανισμού

-  Βεβαιωθείτε ότι η εσωτερική διάμετρος του σωλήνα είναι μεγαλύτερη από ή ίση με.
- 1) Τοποθετήστε τα εξαρτήματα που απαιτούνται για την ενσωμάτωση του μηχανισμού στο σωλήνα τύλιξης:
 - Είτε μόνο τον τροχό **a** στο μηχανισμό.
 - Είτε την κορώνα **b** και τον τροχό **c** στο μηχανισμό.
- 2) Μετρήστε το μήκος (L1) ανάμεσα στο εσωτερικό άκρο της κεφαλής του μηχανισμού και το άκρο του τροχού.

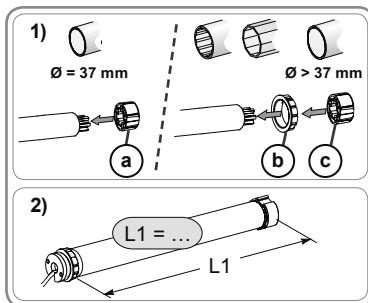

2. 1. 2. Προετοιμασία του σωλήνα

-  Εγκαταστήστε ένα μοτέρ ilmo 40 WT σε ένα σωλήνα τύλιξης ελάχιστου πάχους 0,5 mm με λεία εσωτερική επιφάνεια: δεν πρέπει να υπάρχει συγκόλληση, πρεσάρισμα, δίπλωμα κ.τ.λ. στο εσωτερικό του σωλήνα.
- 1) Κόψτε το σωλήνα τύλιξης στο επιθυμητό μήκος, ανάλογα με το ηλεκτροκίνητο προϊόν.
- 2) Αφαιρέστε τα γρέζια από το σωλήνα τύλιξης και απομακρύνετε τα ρινίσματα.
- 3) Σε λείους σωλήνες τύλιξης, δημιουργήστε μια εγκοπή σύμφωνα με τις παρακάτω διαστάσεις:

	d	e
Ø 40 x 1.5 mm	7 mm	8.5 mm
Ø 40 x 1 mm	6 mm	8.5 mm

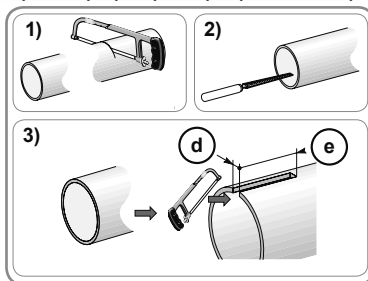

2. 1. 3. Συναρμολόγηση μηχανισμού - σωλήνα

- 1) Περάστε το μοτέρ μέσα στο σωλήνα τύλιξης. Σε λείους σωλήνες τύλιξης, τοποθετήστε την εγκοπή που δημιουργήσατε στην κορώνα.
- 2) Στερεώστε το σωλήνα τύλιξης στον τροχό με 3 χαλύβδινα τυφλά πριτσίνια Ø 4 mm σε απόσταση: τουλάχιστον 5 mm από το εξωτερικό άκρο του τροχού: L1 - 5, και μέχρι 15 mm από το εξωτερικό άκρο του τροχού: L1 - 15
-  Οι βίδες ή τα τυφλά πριτσίνια δεν πρέπει να στερεώνονται στο μοτέρ, αλλά μόνο στον τροχό.

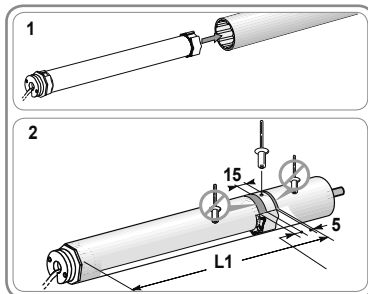

2. 1. 4. Τοποθέτηση του συνόλου σωλήνα - μηχανισμού

1) Τοποθετήστε και στερεώστε το σύνολο σωλήνα-μηχανισμού στο στήριγμα άκρου **f** και στο στήριγμα μηχανισμού **g**:

Βεβαιωθείτε ότι το σύνολο σωλήνα-μηχανισμού έχει ασφαλίσει στο στήριγμα άκρου. Η εργασία αυτή αποτρέπει την εξαγωγή του συνόλου σωλήνα-μηχανισμού από τη στερέωση του στηρίγματος άκρου όταν το ρολό φτάνει στο κάτω όριο διαδρομής.

2) Βιδώστε τον προσαρμογέα στην κεφαλή του μοτέρ, ανάλογα με τον τύπο του στηρίγματος.

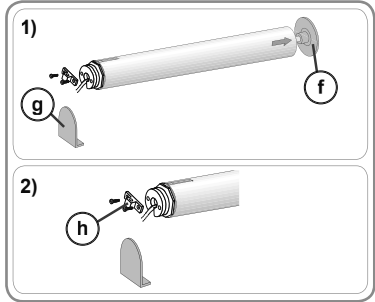

2. 2. ΚΑΛΩΔΙΩΣΗ

Τα καλώδια που διέρχονται από μεταλλικό τοίχο πρέπει να προστατεύονται και να μονώνονται με περίβλημα ή χιτώνιο.

Στερεώστε τα καλώδια ώστε να αποφευχθεί οποιαδήποτε επαφή με κινούμενα μέρη.

Αν χρησιμοποιείτε το μοτέρ σε εξωτερικό χώρο ή το καλώδιο τροφοδοσίας είναι τύπου H05-VVF, τοποθετήστε το καλώδιο σε εξωτερικό κανάλι με αντίσταση στην υπερϊώδη ακτινοβολία, πχ. κάτω από το στόμιο.

Το καλώδιο του ilmo 40 WT δεν είναι αφαιρούμενο. Αν υποστεί ζημιά, επιστρέψτε το μηχανισμό στο τμήμα σέρβις.

Εξασφαλίστε την πρόσβαση στο καλώδιο τροφοδοσίας του μηχανισμού: πρέπει να μπορεί να αντικαθίσταται εύκολα.

Φτιάχνετε πάντοτε μια θηλιά στο καλώδιο τροφοδοσίας για να αποτρέπεται η διείσδυση νερού στο μηχανισμό κίνησης!

Το ilmo 40 WT είναι ένας μηχανισμός Κλάσης II, δεν έχει καλώδιο γείωσης.

- Διακόψτε το ηλεκτρικό ρεύμα.

- Συνδέστε το μηχανισμό κίνησης σύμφωνα με τα στοιχεία του παρακάτω πίνακα:

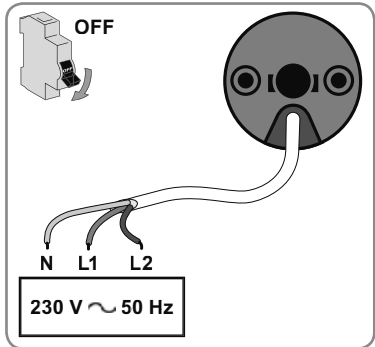

καλώδιο		
Ουδέτερος (N)	Φάση (L1)	Φάση (L2)
Μπλε	Καφέ	Μαύρο

230 V ~ 50 Hz

230 V ~ 50 Hz

Μπορείτε να καλωδιώσετε πολλά μοτέρ στο ίδιο χειριστήριο σύμφωνα με τον τύπο:

$$\text{Αριθμός μοτέρ που μπορούν να συνδεθούν παράλληλα} \leq \frac{\text{Ικανότητα διακοπής του χειριστηρίου (A)} \times 0,7}{\text{Κατανάλωση του μοτέρ (A)} \text{ (βλέπε ετικέτα μοτέρ)}}$$

2. 3. ΕΝΑΡΞΗ ΛΕΙΤΟΥΡΓΙΑΣ

 Αφού στερεώσετε το ρολό στο σωλήνα τύλιξης, βεβαιωθείτε ότι, όταν το ρολό βρίσκεται στο κάτω όριο διαδρομής, ο άκαμπτος σύνδεσμος είναι σωστά τοποθετημένος και ότι το πρώτο φυλλαράκι εισέρχεται κάθετα στις γλίστρες (πίεση F). Εάν χρειάζεται, προσαρμόστε τον αριθμό από φυλλαράκια που χρησιμοποιούνται για να βελτιώσετε τη θέση του άκαμπτου συνδέσμου, όταν το ρολό βρίσκεται στο κάτω όριο διαδρομής.

 Συμβουλευέστε πάντοτε τους πίνακες και τις συστάσεις τοποθέτησης του κατασκευαστή των άκαμπτων συνδέσμων, για να επιλέξετε τους κατάλληλους για το ρολό που χρησιμοποιείτε.

 Χρησιμοποιήστε τουλάχιστον 2 άκαμπτους συνδέσμους για να στερεώσετε το ρολό στο σωλήνα τύλιξης.

- 1) Αποκαταστήστε το ηλεκτρικό ρεύμα.
 - Πατήστε το πλήκτρο «Ανόδου» του χειριστηρίου:
 - Εάν το ρολό ανεβαίνει, η καλωδίωση είναι σωστή και η διαδικασία έναρξης λειτουργίας έχει ολοκληρωθεί.
 - Αν το ρολό κατεβαίνει, προχωρήστε στο επόμενο βήμα.
- 2) Διακόψτε το ηλεκτρικό ρεύμα.
 - Αντιστρέψτε το καφέ με το μαύρο καλώδιο που είναι συνδεδεμένα στο χειριστήριο.
- 3) Αποκαταστήστε το ηλεκτρικό ρεύμα.
 - Πατήστε το πλήκτρο «Ανόδου» για να ελέγξετε τη φορά περιστροφής.

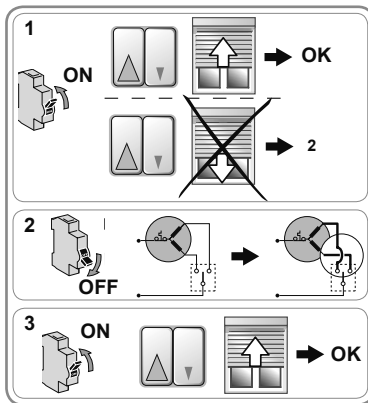
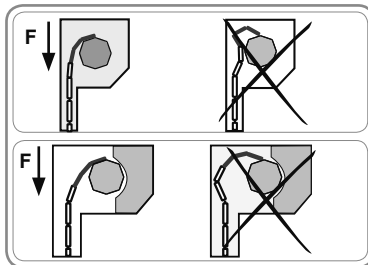

2. 4. ΤΕΧΝΑΣΜΑΤΑ ΚΑΙ ΣΥΜΒΟΥΛΕΣ ΕΓΚΑΤΑΣΤΑΣΗΣ

2. 4. 1. Έχετε ερωτήσεις σχετικά με το ilmo 40 WT;

Προβλήματα	Πιθανές αιτίες	Λύσεις
Το ρολό περιστρέφεται με εσφαλμένη φορά.	Η καλωδίωση δεν είναι σωστή.	Ελέγξτε την καλωδίωση και τροποποιήστε την, εάν χρειάζεται.
Το ρολό δεν λειτουργεί.	Η καλωδίωση δεν είναι σωστή.	Ελέγξτε την καλωδίωση και τροποποιήστε την, εάν χρειάζεται.
	Ο μηχανισμός έχει υπερθερμανθεί.	Περιμένετε να κρυώσει ο μηχανισμός.
	Το χειριστήριο δεν είναι συμβατό.	Ελέγξτε τη συμβατότητα και αντικαταστήστε το χειριστήριο, εάν χρειάζεται.
Το ρολό σταματά πολύ νωρίς.	Το ρολό υφίσταται τριβές όταν κινείται: τριβή στο ύψος των γλιστρών, του κουτιού, παρεμβολή του σωλήνα τύλιξης με το μηχανισμό κ.τ.λ.	Ελέγξτε την εγκατάσταση του ρολού και εξαλείψτε τις ενδεχόμενες τριβές. Αν το πρόβλημα εξακολουθεί να υφίσταται, επαναφέρατε τις αρχικές ρυθμίσεις του μηχανισμού.
	Ο μηχανισμός εγκαταστάθηκε σε καινούργιο ρολό.	Επαναφέρατε τις αρχικές ρυθμίσεις του μηχανισμού, ανατρέξτε στην παράγραφο «Επαναφορά αρχικών ρυθμίσεων».
Το ρολό δεν σταματά στο κάτω όριο διαδρομής.	Τα εξαρτήματα στερέωσης που χρησιμοποιούνται δεν είναι κατάλληλα.	Βεβαιωθείτε ότι το ρολό είναι στερεωμένο στο σωλήνα τύλιξης με άκαμπτους συνδέσμους.
Το ρολό δεν σταματά στο επάνω όριο διαδρομής.	Το σύστημα μπλοκαρίσματος του ρολού στην επάνω θέση δεν είναι κατάλληλο.	Βεβαιωθείτε ότι το ρολό διαθέτει σιτοπ βιδωμένα στο τελευταίο φυλλαράκι, σταθερά ή κινητά σιτοπ ενσωματωμένα στις γλίστρες ή ένα τελευταίο φυλλαράκι το οποίο λειτουργεί ως σιτοπ.

2. 4. 2. Επαναφορά αρχικών ρυθμίσεων

2. 4. 2. 1. Με το χειριστήριο συνδεδεμένο στο ρολό

Ακολουθήστε πιστά κάθε ένα από τα 4 βήματα της διαδικασίας ώστε να επιτευχθεί η επαναφορά των αρχικών ρυθμίσεων.

- 1) Τοποθετήστε το ρολό στο μισό ύψος.
- 2) Επαναλάβετε τη διαδικασία που ακολουθεί 3 φορές διαδοχικά:
 - Πατήστε το πλήκτρο « Ανόδου » έως ότου το ρολό κάνει μια κίνηση. Αφήστε αμέσως το πλήκτρο.
- 3) Επαναλάβετε τη διαδικασία που ακολουθεί 2 φορές διαδοχικά:
 - Πατήστε το πλήκτρο « Καθόδου » έως ότου το ρολό κάνει μια κίνηση. Αφήστε αμέσως το πλήκτρο.
- 4) Πατήστε ξανά το πλήκτρο « Καθόδου », έως ότου το ρολό κάνει 2 διαδοχικές κινήσεις προς την ίδια φορά.
 - Έχει πραγματοποιηθεί επαναφορά των αρχικών ρυθμίσεων του μηχανισμού.

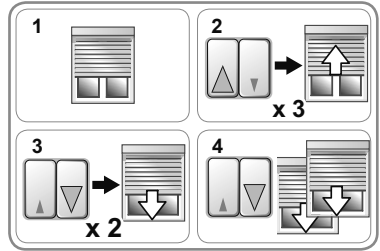

2. 4. 2. 2. Με το καλώδιο ρύθμισης για ενσύρματο ηλεκτρονικό μοτέρ

- Πατήστε ταυτόχρονα τα πλήκτρα « Ανόδου » και « Καθόδου » του καλωδίου ρύθμισης, έως ότου το ρολό κάνει μια πρώτη και έπειτα μια δεύτερη κίνηση επάνω/κάτω.
- Ο μηχανισμός έχει επανέλθει και πάλι στις αρχικές του ρυθμίσεις.

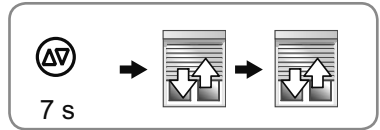

3. ΧΡΗΣΗ ΚΑΙ ΣΥΝΤΗΡΗΣΗ

Ο συγκεκριμένος μηχανισμός δεν χρειάζεται συντήρηση

3. 1. ΑΝΟΔΟΣ ΚΑΙ ΚΑΘΟΔΟΣ ΤΟΥ ΡΟΛΟΥ

- 1) Πατήστε το πλήκτρο « Ανόδου »:
 - Το ρολό ανεβαίνει και σταματά στο επάνω στοπ, χωρίς να χρειάζεται ρύθμιση.
- 2) Πατήστε το πλήκτρο « Καθόδου »:
 - Το ρολό κατεβαίνει και σταματά στο κάτω στοπ, χωρίς να χρειάζεται ρύθμιση.

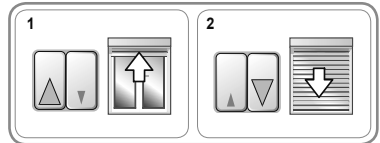

3. 2. ΑΝΙΧΝΕΥΣΗ ΕΜΠΟΔΙΩΝ

Η αυτόματη ανίχνευση εμποδίων επιτρέπει την προστασία του θυρόφυλλου του ρολού και την απομάκρυνση των εμποδίων:

- Εάν το θυρόφυλλο του ρολού συναντήσει κάποιο εμπόδιο κατά την κάθοδο, το ρολό σταματά αυτόματα:
 - Πατήστε το πλήκτρο « Ανόδου » για να ξεμπλοκάρετε το ρολό.
- Εάν το θυρόφυλλο του ρολού συναντήσει κάποιο εμπόδιο κατά την άνοδο, το ρολό σταματά αυτόματα.:
 - Πατήστε το πλήκτρο « Καθόδου » για να ξεμπλοκάρετε το ρολό.

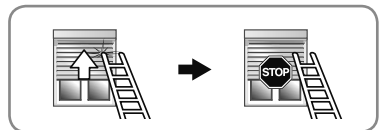
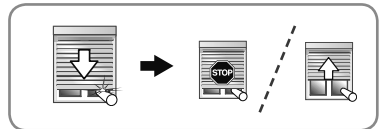

3. 3. ΑΝΤΙΠΑΓΩΓΙΚΗ ΠΡΟΣΤΑΣΙΑ

Το σύστημα αντιπαγωτικής προστασίας λειτουργεί όπως η ανίχνευση εμποδίων:

- Εάν ο μηχανισμός ανιχνεύσει κάποια αντίσταση, δεν τίθεται σε λειτουργία, ώστε να προστατεύσει το θυρόφυλλο του ρολού:
 - Το ρολό παραμένει στην αρχική θέση.

4. ΤΕΧΝΑΣΜΑΤΑ ΚΑΙ ΣΥΜΒΟΥΛΕΣ ΧΡΗΣΗΣ

Έχετε ερωτήσεις σχετικά με το ήμισυ 40 WT;

Προβλήματα	Πιθανές αιτίες	Λύσεις
Το ρολό δεν λειτουργεί.	Ο μηχανισμός έχει υπερθερμανθεί.	Περιμένετε να κρυώσει ο μηχανισμός.

5. ΤΕΧΝΙΚΑ ΧΑΡΑΚΤΗΡΙΣΤΙΚΑ

Τροφοδοσία	230 V ~ 50 Hz
Θερμοκρασία χρήσης	- 20 °C έως + 60 °C
Βαθμός προστασίας	IP 44
Ηλεκτρική μόνωση	Κλάση II

CE Με την παρούσα, η Somfy SAS, F-74300 CLUSES δηλώνει ως κατασκευαστής ότι ο μηχανισμός που καλύπτεται από αυτές τις οδηγίες, εφόσον φέρει σήμανση για τροφοδοσία 230V~50Hz και χρησιμοποιείται με τον τρόπο που υποδεικνύεται στις παρούσες οδηγίες, συμμορφώνεται με τις ουσιώδεις απαιτήσεις των εφαρμοζόμενων ευρωπαϊκών οδηγιών και ειδικότερα με την οδηγία **2006/42/ΕΚ** για τις μηχανές και την οδηγία ΗΜΣ **2014/30/ΕΕ**.

Το πλήρες κείμενο της δήλωσης συμμόρφωσης με την ΕΕ διατίθεται στην ιστοσελίδα www.somfy.com/ce.

Ο Christian Rey, υπεύθυνος εγκρίσεων, ο οποίος ενεργεί για λογαριασμό του Διευθυντή Τομέα, Cluses, 04/2016.

Somfy SAS
50 avenue du Nouveau Monde
F-74300 CLUSES

somfy[®]