

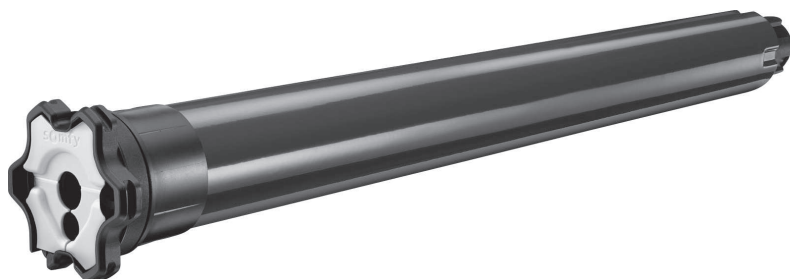

DESIGNED FOR
SILENCE



S&SO-RS100 io HYBRID

- FR** NOTICE
- DE** ANLEITUNG
- NL** HANDLEIDING
- EN** INSTRUCTIONS
- IT** ISTRUZIONI
- ES** INSTRUCCIONES

somfy[®]



ÜBERSETZTE ANLEITUNG

Die vorliegende Anleitung ist für alle Antriebe S&SO-RS100 io HYBRID gültig, die im derzeit gültigen Produktkatalog aufgeführt sind.

INHALTSVERZEICHNIS

1. Vorbemerkungen	18	3. Bedienung und Wartung	30
1.1. Anwendungsbereich	18	3.1. Bedienung mit der verdrahteten Bedieneinheit	30
1.2. Haftung	18	3.2. Bedienung mit einem io-homecontrol®-Funksender	30
2. Installation	19	3.3. Tipps und Empfehlungen für die Bedienung	31
2.1. Montage	19	4. Technische Daten	32
2.2. Verkabelung	20		
2.3. Inbetriebnahme	20		
2.4. Tipps und Empfehlungen für die Installation	27		

DE

Der Antrieb S&SO-RS100 io HYBRID gehört zu einer neuen Antriebsgeneration, die dem Benutzer mehr Komfort und Sicherheit bietet. Dem Installateur bietet der Antrieb aufgrund der vollständigen Anpassung des Antriebs an die Rollläden eine erleichterte Inbetriebnahme (Antrieb werkseitig mit Plug&Play-Betrieb; die Einstellungen sind an das Ausstattungsniveau des Rollladens anzupassen). Dieser sogenannte "Hybrid"-Antrieb ermöglicht die Steuerung durch eine verdrahtete Bedieneinheit und durch io-homecontrol®-Funksender oder -Sensoren in derselben Anlage und entspricht damit hervorragend dem Bedarf neuer Installationen. Die neue SMS-Technologie (**Smart Motion System**) des Antriebs bietet innovative Funktionen, die über das Installationswerkzeug io-homecontrol® Set&Go io zugänglich sind. Der Funksender Smooove RS100 io, der speziell für Antriebe mit der SMS-Technologie entwickelt wurde, gestattet ebenfalls den Zugriff auf diese Funktionen.

1. VORBEMERKUNGEN

1.1. ANWENDUNGSBEREICH

S&SO-RS100-Antriebe sind für jeden Rollladentyp vorgesehen.

Der Installateur, eine Elektrofachkraft nach DIN VDE 1000-10 für Antriebe und Automatisierungen im Haustechnikbereich, muss sicherstellen, dass der Antrieb nach der Installation die gültigen Normen des Landes, in dem er betrieben wird, insbesondere die Norm EN 13659 für Rollläden einhält.

1.2. HAFTUNG

Lesen Sie bitte vor der Installation und Verwendung des Antriebs diese Anleitung sorgfältig durch. Befolgen Sie neben den Anweisungen in dieser Anleitung auch die ausführlichen Hinweise in den beiliegenden **Sicherheitsanweisungen**.

Der Antrieb muss von einer fachlich qualifizierten Person (Elektrofachkraft nach DIN VDE 1000-10) für Antriebe und Automatisierungen im Haustechnikbereich entsprechend den Somfy-Anweisungen und den geltenden Vorschriften im Land der Inbetriebnahme installiert werden.

Jede Verwendung des Antriebs außerhalb des oben beschriebenen Anwendungsbereichs ist untersagt. Im Falle einer nicht bestimmungsgemäßen Verwendung, wie auch bei Nichtbefolgung der Hinweise in dieser Anleitung und in den beiliegenden **Sicherheitsanweisungen** entfällt die Haftung und Gewährleistungspflicht von Somfy.

Der Installateur hat seine Kunden über die Verwendungs- und Wartungsbedingungen des Antriebs zu informieren und muss ihnen die Gebrauchs- und Wartungsanweisungen sowie die beiliegenden **Sicherheitsanweisungen** nach der Installation des Antriebs aushändigen. Gegebenenfalls erforderliche Kundendienstingriffe an dem Antrieb sind von einer fachlich qualifizierten Person (Elektrofachkraft nach DIN VDE 1000-10) für Antriebe und Automatisierungen im Haustechnikbereich durchzuführen.

Wenn Sie nach der Installation des Antriebs Fragen haben oder weitere Informationen benötigen, wenden Sie sich an Ihre Somfy-Niederlassung oder besuchen Sie unsere Website www.somfy.com.



Sicherheitshinweis



Achtung



Information



"Auf"-Taste (verdrahtete Bedieneinheit)



"Auf"-Taste (io-homecontrol®-Funksender)



"Ab"-Taste (verdrahtete Bedieneinheit)



"Ab"-Taste (io-homecontrol®-Funksender)

2. INSTALLATION

 Diese Anweisungen sind von der fachlich qualifizierten Person für Antriebe und Automatisierungen im Haustechnikbereich, die den Antrieb S&SO-RS100 io HYBRID installiert, **unbedingt** einzuhalten.

 Den Antrieb nicht fallen lassen, keinen Stößen aussetzen, nicht anbohren, nicht in Wasser tauchen.

 Für jeden Antrieb eine eigene Bedieneinheit installieren.

2.1. MONTAGE

2.1.1. Vorbereitung des Antriebs

- 1) Montieren Sie die erforderlichen Ausrüstungsteile, um den Antrieb in die Welle einzusetzen:
 - Montieren Sie dazu entweder nur den Mitnehmer **(a)** auf dem Antrieb.
 - Oder bringen Sie den Adapter **(b)** und den Mitnehmer **(c)** auf dem Antrieb an.
- 2) Messen Sie die Länge (**L1**) zwischen der Innenkante des Antriebskopfs und der Außenkante des Mitnehmers.

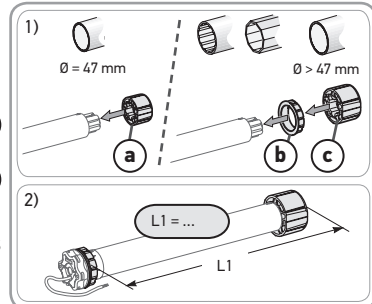

2.1.2. Vorbereitung der Welle

- 1) Schneiden Sie die Welle entsprechend dem Produkt, für den der Antrieb vorgesehen ist, auf die gewünschte Länge zu.
- 2) Entgraten Sie die Welle und entfernen Sie die Späne.
- 3) Sägen Sie bei einem Präzisionsrohr (mit glatter Innenseite) eine Ausklinkung mit folgenden Abmessungen in das Rohr: **(d)** = 4 mm; **(e)** = 28 mm.

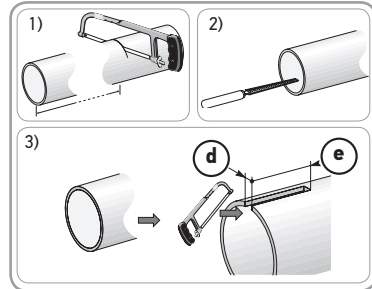

2.1.3. Zusammenbau von Antrieb und Welle

- 1) Schieben Sie den Antrieb in die Welle. Positionieren Sie bei einem Präzisionsrohr die Ausklinkung auf dem Stift des Adapters.
- 2) Der Mitnehmer muss verdrehsicher in der Welle blockiert sein. Vorgehen bei Präzisionsrohren:
 - Fixieren Sie die Welle mit 4 selbstschneidenden Schrauben (\varnothing 5 mm) oder 4 Stahl-Blindnieten (\varnothing 4,8 mm) am Mitnehmer, wobei für die Schrauben/Blindnieten folgende Abstände einzuhalten sind: zwischen 5 und 15 mm bis zur Außenkante des Mitnehmers unabhängig von der verwendeten Welle. Die selbstschneidenden Schrauben bzw. Blindnieten dürfen nicht auf dem Antrieb, sondern nur auf dem Mitnehmer befestigt werden.
 - Bei einer Welle ohne glatte Innenseite können Sie auch einen Mitnehmerstopp verwenden.

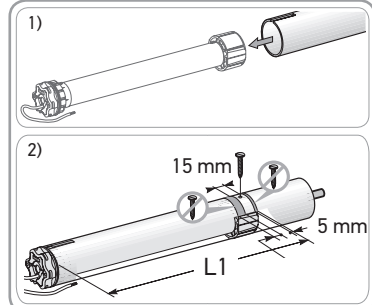

2.1.4. Anbringen der Baugruppe Antrieb/Welle

- 1) Montieren und befestigen Sie die Baugruppe Antrieb/Welle auf dem Gegenlager **(f)** und auf dem Antriebslager **(g)**:

 Stellen Sie sicher, dass die Baugruppe Antrieb/Welle im Gegenlager verriegelt ist, um zu verhindern, dass die Baugruppe Antrieb/Welle aus der Befestigung des Antriebslagers herausrutscht.
- 2) Verwenden Sie je nach Art des Antriebslagers einen Federring **(h)**.

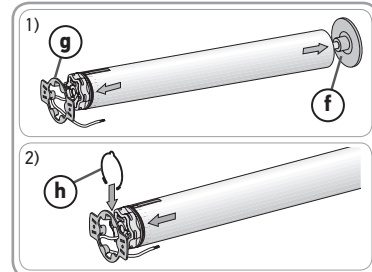

DE

2.2. VERKABELUNG

- ⚠ Halten Sie für die Elektroinstallationen die Norm NF C 15-100 ein.
- ⚠ Schützen und isolieren Sie Kabel am Durchgang durch eine Metallwand mit einer Muffe oder Kabeldurchführung.
- ⚠ Befestigen Sie die Kabel, um den Kontakt mit beweglichen Teilen zu vermeiden.
- ⚠ Wenn der Antrieb im Freien verwendet wird und mit einem Netzkabel vom Typ H05-VVF ausgestattet ist, verlegen Sie das Kabel in einem UV-beständigen Rohr z. B. in einem Kabelkanal.
- ⚠ Das Kabel des S&SO-RS100 io HYBRID ist abnehmbar. Ersetzen Sie es bei Beschädigung durch ein identisches Kabel.
- ⚠ Das Netzkabel des Antriebs muss immer zugänglich bleiben, damit es problemlos ausgewechselt werden kann.
- 👉 Verlegen Sie das Netzkabel immer mit einer Schlaufe nach unten, um zu verhindern, dass Wasser in den Antrieb läuft.
- 👉 Der S&SO-RS100 io HYBRID ist ein Antrieb der Klasse II (ohne Schutzleiter).
- 👉 Er muss mit der Bedieneinheit verbunden werden.

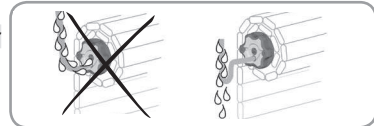

- Schalten Sie die Spannungsversorgung ab.
- Schließen Sie den Antrieb und die verdrahtete Bedieneinheit entsprechend den Angaben in der nachstehenden Tabelle an:

	Kabel	230 V ~ 50 Hz
L	Grau	Phase
N	Blau	Neutralleiter
S1	Schwarz	Richtung 1
S2	Braun	Richtung 2

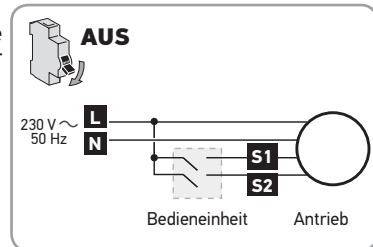

- 1) Schalten Sie die Spannungsversorgung wieder ein. Überprüfen Sie die Drehrichtung des Antriebs mithilfe der verdrahteten Bedieneinheit:
 - Drücken Sie Taste ▲:
 - Wenn sich der Rollladen nach oben bewegt, ist die Verkabelung korrekt: Machen Sie weiter mit dem Kapitel **Inbetriebnahme**.
 - Wenn sich der Rollladen nach unten bewegt, machen Sie mit dem nächsten Schritt weiter.
- 2) Schalten Sie die Spannungsversorgung ab.
 - Vertauschen Sie den braunen und den schwarzen Draht der mit der Bedieneinheit verbundenen Drähte.
- 3) Schalten Sie die Spannungsversorgung wieder ein.
 - Drücken Sie zur Überprüfung der Drehrichtung die Taste ▲.

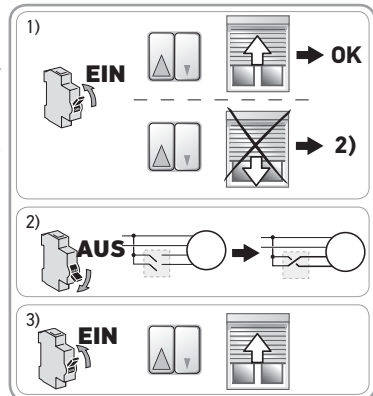

2.3. INBETRIEBNAHME

Identifizierung der durchzuführenden Schritte

- Es gibt zwei mögliche Inbetriebnahmeverfahren:
 - Nur mit einer verdrahteten Bedieneinheit: **Verfahren Schema A**
 - Mit einem Somfy io-homecontrol®-Funksender: **Verfahren Schema B**.
- Außerdem ist die Einstellung der Endlagen abhängig vom Typ der verwendeten Rollläden.

Verfahren Schema A



Für einen Rollladen **mit** festen Wellenverbindern und **mit** Anschlägen = Plug&Play-Betrieb



Für einen Rollladen **ohne** feste Wellenverbinder und **ohne** Anschläge

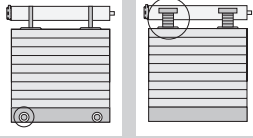



Für einen Rollladen **ohne** feste Wellenverbinder und **mit** Anschlägen oder **mit** festen Wellenverbindern und **ohne** Anschläge

Keine Einstellung erforderlich: Die Endlagen werden automatisch eingestellt.

Die Endlagen müssen manuell eingestellt werden.

Die Endlagen müssen halbautomatisch eingestellt werden.

 Überprüfen Sie die Widerstandsfähigkeit des Rollladens und der Ausrüstungsteile.

 Informationen zur Kompatibilität zwischen Antrieb, Rollladen und Zubehörteilen erhalten Sie beim Hersteller des Rollladens oder bei Somfy.

Schritt A1 a:
**Manuelle Einstellung/
Neueinstellung
der Endlagen**

Schritt A1 b:
**Halbautomatische
Einstellung/
Neueinstellung
der Endlagen**

BEDIENUNG mit der verdrahteten Bedieneinheit

Schritt A2 (fakultativ): Einlernen eines io-homecontrol®-Funksenders

BEDIENUNG mit einem io-homecontrol®-Funksender



Schritt A1 **a**: Manuelle Einstellung/Neueinstellung der Endlagen mit einer verdrahteten Bedieneinheit



Dieses Verfahren ist nur für Rollläden **ohne** feste Wellenverbinder und **ohne** Anschläge vorgesehen.

- i** Bei 2) bewegt sich der Rollladen mit jedem Tastendruck nach oben.
- i** Im Einstellmodus ab 3):
 - Während der ersten Sekunden ist die Bewegung des Rollladens langsamer.
 - Beim Start bewegt sich der Rollladen erst nach einer kurzen Verzögerung. Bei 4) und 6) müssen die Tasten zur Bestätigung der Einstellungen vor dem Bewegungsstart des Rollladens gedrückt werden.

- 1) Positionieren Sie den Rollladen auf halber Höhe.
- 2) **Drücken Sie auf der verdrahteten Bedieneinheit sechsmal die Taste ▲ und einmal die Taste ▼**, bis der Rollladen **mit einer kurzen Auf-/Abbewegung bestätigt**:
→ Der Antrieb befindet sich im Einstellmodus.

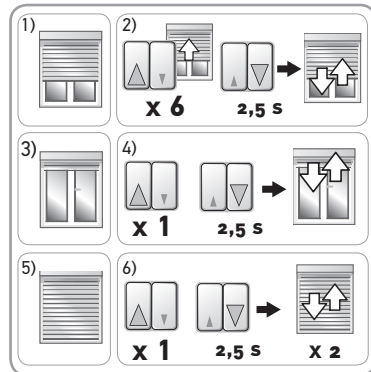

Der Antrieb bleibt ≈ 10 Min. lang im Einstellmodus.

- 3) Fahren Sie den Rollladen bis zur gewünschten oberen (oder unteren) Endlage.
- 4) **Drücken Sie einmal die Taste ▲ und anschließend die Taste ▼**, bis der Rollladen **mit einer kurzen Auf-/Abbewegung bestätigt**:
→ Die Einstellung der ersten Endlage ist abgeschlossen.
- 5) Fahren Sie den Rollladen bis zur gewünschten unteren (oder oberen) Endlage.
- 6) **Drücken Sie einmal die Taste ▲ und anschließend die Taste ▼**, bis der Rollladen **mit zwei kurzen Auf-/Abbewegung bestätigt**:
→ Die Einstellung der Endlagen ist abgeschlossen und der Antrieb befindet sich nicht mehr im Einstellmodus.

Das Verfahren zur Änderung der Einstellungen der Endlagen ist mit dem Einstellverfahren identisch. Wenn Sie die Einstellungen zu einem späteren Zeitpunkt ändern möchten, führen Sie erneut Schritt A1 **a** durch.

Schritt A1 **b**: Halbautomatische Einstellung/Neueinstellung der Endlagen mit einer verdrahteten Bedieneinheit



Dieses Verfahren ist nur für Rollläden **ohne** feste Wellenverbinder und **mit** Anschlägen sowie für Rollläden **mit** festen Wellenverbindern und **ohne** Anschläge vorgesehen.

- i** Bei 2) bewegt sich der Rollladen mit jedem Tastendruck nach oben.
- i** Im Einstellmodus ab 3):
 - Während der ersten Sekunden ist die Bewegung des Rollladens langsamer.
 - Beim Start bewegt sich der Rollladen erst nach einer kurzen Verzögerung. Bei 4) und 6) müssen die Tasten zur Bestätigung der Einstellungen vor dem Bewegungsstart des Rollladens gedrückt werden.

- 1) Positionieren Sie den Rollladen auf halber Höhe.
- 2) **Drücken Sie auf der verdrahteten Bedieneinheit sechsmal die Taste ▲ und einmal die Taste ▼**, bis der Rollladen **mit einer kurzen Auf-/Abbewegung bestätigt**:
→ Der Antrieb befindet sich im Einstellmodus.

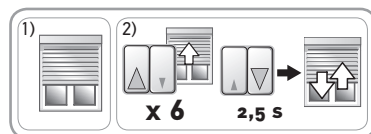

Der Antrieb bleibt ≈ 10 Min. lang im Einstellmodus.

3) Betätigen Sie den Rollladen, bis er in der oberen Endlage (bei vorhandenen Anschlägen) oder der unteren Endlage (bei festen Wellenverbindern) **automatisch stoppt**.

4) **Drücken Sie einmal** die Taste ▲ und **anschließend** die Taste ▼, bis der Rollladen **mit einer kurzen Auf-/Abbewegung bestätigt**:

→ Die Einstellung der ersten Endlage ist abgeschlossen.

5) Fahren Sie den Rollladen in die gewünschte untere Endlage (keine festen Wellenverbinder) oder die gewünschte obere Endlage (keine Anschläge).

6) **Drücken Sie einmal** die Taste ▲ und **anschließend** die Taste ▼, bis der Rollladen **mit zwei kurzen Auf-/Abbewegung bestätigt**:

→ Die Einstellung der Endlagen ist abgeschlossen und der Antrieb befindet sich nicht mehr im Einstellmodus.

Das Verfahren zur Änderung der Einstellungen der Endlagen ist mit dem Einstellverfahren identisch. Wenn Sie die Einstellungen zu einem späteren Zeitpunkt ändern möchten, führen Sie erneut Schritt A1 **b** durch.

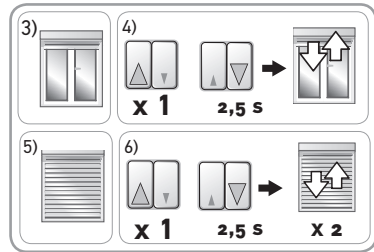

Schritt A2 (fakultativ): Einlernen eines Somfy io-homecontrol®-Funksenders

In dieser Anleitung wird das Einlernen eines lokalen Somfy io-homecontrol®-Funksenders vom Typ Smooove io beschrieben.

1) Positionieren Sie den Rollladen auf halber Höhe.

2) **Drücken Sie auf der verdrahteten Bedieneinheit dreimal** die Taste ▲ und **einmal** die Taste ▼, bis der Rollladen **mit einer kurzen Auf-/Abbewegung bestätigt**:

→ Die Funktechnik ist aktiviert und der Antrieb befindet sich in Lernbereitschaft.

Der Antrieb bleibt ≈ 10 Min. lang in Lernbereitschaft.

3) Drücken Sie **kurz** die PROG-Taste des einzulernenden lokalen Somfy io-homecontrol®-Funksenders:

→ Der Rollladen bestätigt mit einer kurzen Auf-/Abbewegung: Dieser Funksender ist im Antrieb eingelernt.

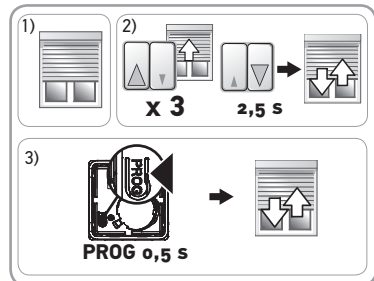

i Manche Funksender haben eine ON/OFF-Taste. Drücken Sie die ON/OFF-Taste auf der Rückseite des Funksenders, um ihn zu aktivieren.



Die Drehrichtung des Antriebs wird während der ersten Zyklen automatisch eingestellt.

Bei den ersten Bewegungen können die Fahrtrichtungsbefehle **▲/▼** vertauscht sein (sie passen sich jedoch ohne weitere Einstellungen nach maximal zwei kompletten Zyklen automatisch an). Anweisungen für Rollläden, die kleiner sind als 0,5 m² (0,6 m x 0,7 m), finden Sie im Kapitel **Fragen zum S&SO-RS100 io HYBRID ?**

Verfahren Schema B

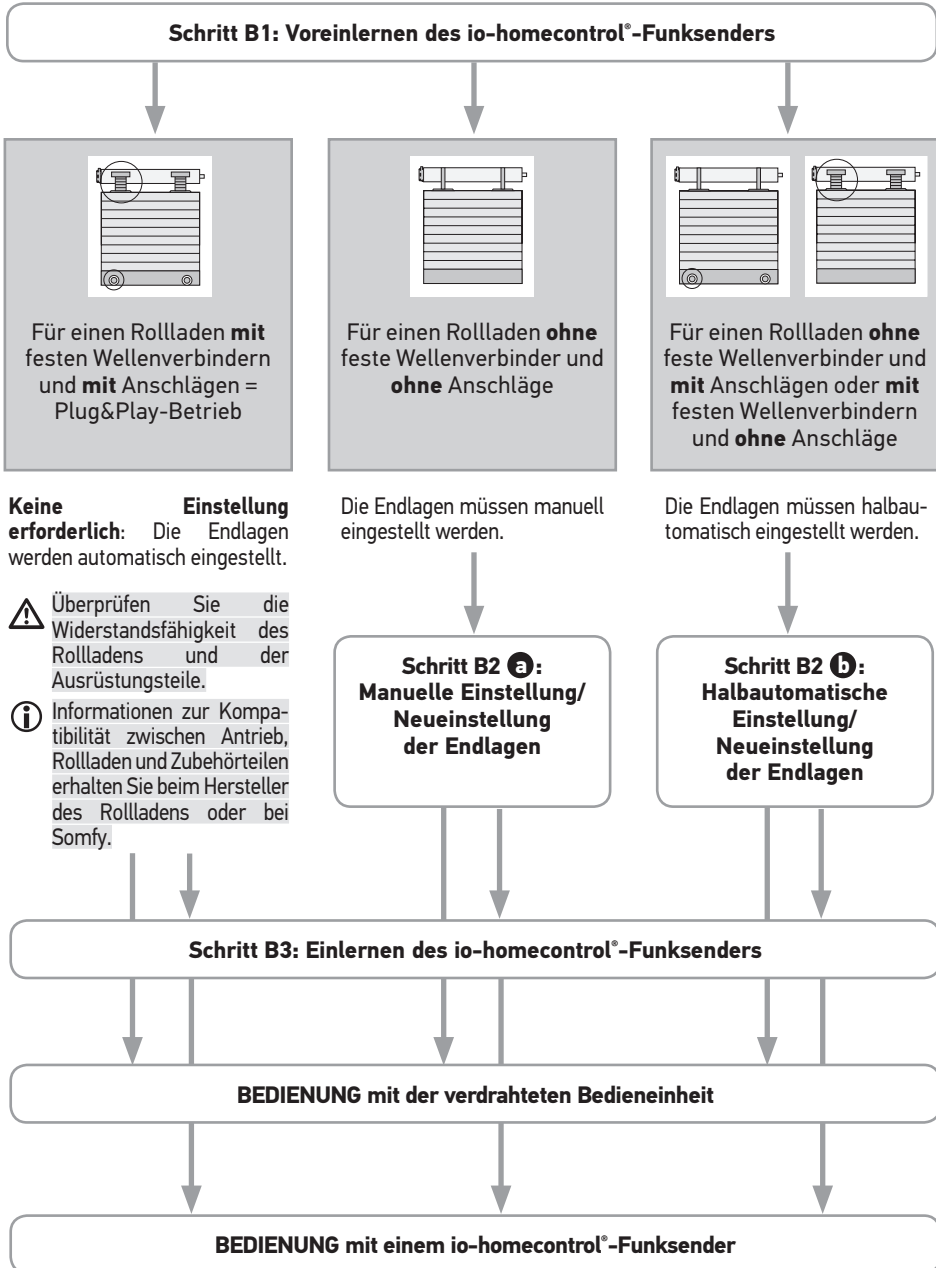



Schritt B1: Voreinlernen des lokalen Somfy io-homecontrol®-Funksenders

In dieser Anleitung wird die Inbetriebnahme mit einem lokalen Somfy io-homecontrol®-Funksender vom Typ Smooove io beschrieben.

1) Positionieren Sie den Rollläden auf halber Höhe.

2) Drücken Sie auf der verdrahteten Bedieneinheit dreimal die Taste ▲ und einmal die Taste ▼, bis der Rollladen mit einer kurzen Auf-/Abbewegung bestätigt:

→ Die Funktechnik ist aktiviert und der Antrieb befindet sich in Lernbereitschaft.

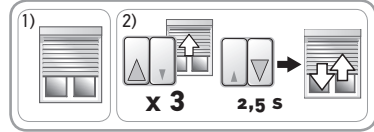

Der Antrieb bleibt ≈ 10 Min. lang in Lernbereitschaft.

3) Drücken Sie auf dem io-homecontrol®-Funksender gleichzeitig kurz die Tasten Λ und V:

→ Der Rollladen bestätigt mit einer kurzen Auf-/Abbewegung: Dieser Funksender ist im Antrieb voreingelernt.

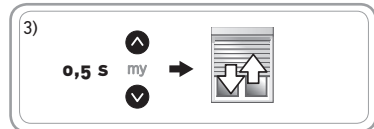

Die Drehrichtung des Antriebs wird während der ersten Zyklen automatisch eingestellt. Bei den ersten Bewegungen können die Fahrtrichtungsbefehle Λ/V vertauscht sein (sie passen sich jedoch ohne weitere Einstellungen nach maximal zwei kompletten Zyklen automatisch an). Anweisungen für Rollläden, die kleiner sind als 0,5 m² (0,6 m x 0,7 m), finden Sie im Kapitel *Fragen zum S&SO-RS100 io HYBRID ?*

Schritt B2 : Manuelle Einstellung/Neueinstellung der Endlagen mit dem io-homecontrol®-Funksender



Dieses Verfahren ist nur für Rollläden **ohne** feste Wellenverbinder und **mit** Anschlägen vorgesehen.

i Im Einstellmodus ab 3):

- Während der ersten Sekunden ist die Bewegung des Rollladens langsamer.

1) Positionieren Sie den Rollläden auf halber Höhe.

2) Drücken Sie auf dem io-homecontrol®-Funksender gleichzeitig ≈ 5 s lang gleichzeitig die Tasten Λ und V, bis der Rollladen mit einer kurzen Auf-/Abbewegung bestätigt.

→ Der Antrieb befindet sich im Einstellmodus.

Der Antrieb bleibt ≈ 10 Min. lang im Einstellmodus.

3) Fahren Sie den Rollladen bis zur gewünschten oberen (oder unteren) Endlage.

4) Drücken Sie ≈ 2 s lang die Taste my, bis der Rollladen mit einer kurzen Auf-/Abbewegung bestätigt.

→ Die Einstellung der ersten Endlage ist abgeschlossen.

5) Fahren Sie den Rollladen bis zur gewünschten unteren (oder oberen) Endlage.

6) Drücken Sie ≈ 2 s lang die Taste my, bis der Rollladen mit zwei kurzen Auf-/Abbewegung bestätigt.

→ Die Einstellung der zweiten Endlage ist abgeschlossen.

→ Die Einstellungen der Endlagen wurden gespeichert.

→ Der Antrieb wechselt für ≈ 2 Min. in die Lernbereitschaft, wenn kein io-homecontrol®-Funksender eingelernt ist.

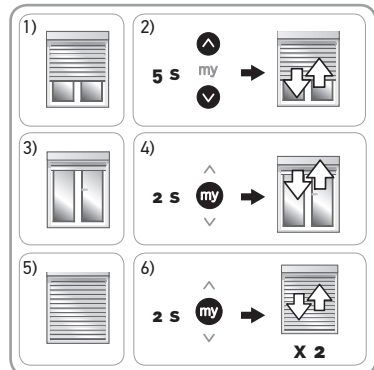

DE

- Für eine Bedienung mit einem io-homecontrol®-Funksender machen Sie weiter mit Schritt B3.
- Wenn Sie für die Bedienung nur die verdrahtete Bedieneinheit verwenden möchten (der io-homecontrol®-Funksender ist nicht eingelernt), drücken Sie auf der verdrahteten Bedieneinheit die Taste ▲ oder ▼ und überprüfen Sie die durchgeführten Einstellungen.

Das Verfahren zur Änderung der Einstellungen der Endlagen ist mit dem Einstellverfahren identisch. Wenn Sie die Einstellungen zu einem späteren Zeitpunkt ändern möchten, führen Sie erneut Schritt B2 **a** durch.

Schritt B2 **b**: Halbautomatisch Einstellung/Neueinstellung der Endlagen mit dem io-homecontrol®-Funksender

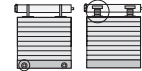

Dieses Verfahren ist nur für Rollläden **ohne** feste Wellenverbinder und **mit** Anschlägen sowie für Rollläden **mit** festen Wellenverbindern und **ohne** Anschläge vorgesehen.

i Im Einstellmodus ab 3):

- Während der ersten Sekunden ist die Bewegung des Rollladens langsamer.

- 1) Positionieren Sie den Rollladen auf halber Höhe.
- 2) **Drücken Sie auf dem io-homecontrol®-Funksender gleichzeitig ≈ 5 s lang die Tasten Λ und V, bis der Rollladen mit einer kurzen Auf-/Abbewegung bestätigt.**

→ Der Antrieb befindet sich im Einstellmodus.

Der Antrieb bleibt ≈ 10 Min. lang im Einstellmodus.

- 3) Betätigen Sie den Rollladen, bis er in der oberen Endlage (bei vorhandenen Anschlägen) oder der unteren Endlage (bei festen Wellenverbindern) **automatisch stoppt.**

- 4) **Drücken Sie ≈ 2 s lang die Taste my, bis der Rollladen mit einer kurzen Auf-/Abbewegung bestätigt.**

→ Die Einstellung der ersten Endlage ist abgeschlossen.

- 5) Fahren Sie den Rollladen in die gewünschte untere Endlage (keine festen Wellenverbinder) oder die gewünschte obere Endlage (keine Anschläge).

- 6) **Drücken Sie ≈ 2 s lang die Taste my, bis der Rollladen mit zwei kurzen Auf-/Abbewegung bestätigt.**

→ Die Einstellung der zweiten Endlage ist abgeschlossen.

→ Die Einstellungen der Endlagen wurden gespeichert.

→ Der Antrieb wechselt für ≈ 2 Min. in die Lernbereitschaft, wenn kein io-homecontrol®-Funksender eingelernt ist.

- Für eine Bedienung mit einem io-homecontrol®-Funksender machen Sie weiter mit Schritt B3.
- Wenn Sie für die Bedienung nur die verdrahtete Bedieneinheit verwenden möchten (der io-homecontrol®-Funksender ist nicht eingelernt), drücken Sie auf der verdrahteten Bedieneinheit die Taste ▲ oder ▼ und überprüfen Sie die durchgeführten Einstellungen.

Das Verfahren zur Änderung der Einstellungen der Endlagen ist mit dem Einstellverfahren identisch. Wenn Sie die Einstellungen zu einem späteren Zeitpunkt ändern möchten, führen Sie erneut Schritt B2 **b** durch.

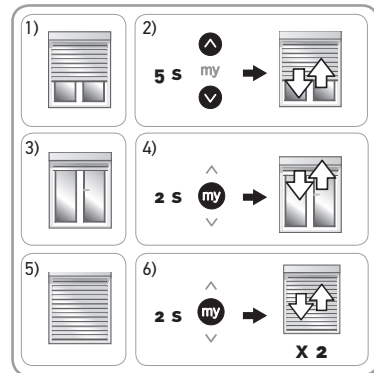

Schritt B3: Einlernen des lokalen Somfy io-homecontrol®-Funksenders

i Wenn sich der Antrieb nicht mehr in Lernbereitschaft befindet, führen Sie erneut **Schritt B1** und anschließend **Schritt B3** durch.

Der Antrieb befindet sich in Lernbereitschaft:

- Drücken Sie kurz die PROG-Taste des einzulernenden lokalen Somfy io-homecontrol®-Funksenders:

→ Der Rollladen bestätigt mit einer kurzen Auf-/Abbewegung: Dieser Funksender ist im Antrieb eingelernt.



i Manche Funksender haben eine ON/OFF-Taste. Drücken Sie die ON/OFF-Taste auf der Rückseite des Funksenders, um ihn zu aktivieren.

2.4. TIPPS UND EMPFEHLUNGEN FÜR DIE INSTALLATION

2.4.1. Fragen zum S&SO-RS100 io HYBRID?

Problem	Mögliche Ursachen	Lösungen
Der Rollladen reagiert nicht.	Die Verkabelung ist fehlerhaft.	Überprüfen Sie die Verkabelung und ändern Sie sie bei Bedarf.
	Der Überhitzungsschutz des Antriebs wurde ausgelöst. Der Überhitzungsschutz des S&SO-RS100 io HYBRID berücksichtigt mehrere Parameter und kann auch dann zum Schutz des Antriebs ausgelöst werden, wenn die Temperatur der Welle nicht erhöht ist.	Warten Sie ein paar Minuten.
	Die Batteriespannung des io-homecontrol®-Funksenders ist niedrig.	Überprüfen Sie die Batterieladung und wechseln Sie bei Bedarf die Batterie aus.
	Der Funksender ist nicht kompatibel.	Nehmen Sie mit einem Somfy-Händler Kontakt auf.
	Der verwendete io-homecontrol®-Funksender wurde nicht im Antrieb eingelernt.	Verwenden Sie einen eingelernten Funksender oder lernen Sie diesen Funksender ein.
Der Rollladen führt vor den Befehlen "Auf" und "Ab" zwei kurze Bewegungen durch und bewegt sich langsam.	Die manuelle oder halbautomatische Einstellung der Endlagen wurde unterbrochen.	Wenn eine manuelle oder halbautomatische Einstellung erforderlich ist: Wiederholen Sie die Einstellung (siehe Schritt A1 a) oder Schritt A1 b oder Schritt B2 a oder Schritt B2 b). Andernfalls bedienen Sie den Rollladen so, dass er einmal die obere Endlage und einmal die untere Endlage berührt, um in den Normalbetrieb zurückzukehren.
Die Drehrichtung des Antriebs wird nicht automatisch eingestellt.	Es handelt sich um einen kleinen Rollladen von ca. 0,6 m x 0,7 m (ca. 0,5 m ²).	Bringen Sie den Rollladen in die untere Position und fahren Sie ihn anschließend 5 s lang wieder auf, indem Sie ihn mit der Hand abbremsen (ohne ihn zu stoppen). Fahren Sie ihn dann wieder in die untere Position. Bei der nächsten Bewegung verwendet der Rollladen die richtige Drehrichtung.

2.4.2. Deaktivierung der Funktion Smart Protect mit dem lokalen Somfy io-homecontrol®-Funksender

Die Funktion Smart Protect kann mit dem lokalen Somfy io-homecontrol®-Funksender deaktiviert werden. Der S&SO-RS100 io HYBRID wird dann mit einer Standard-Hinderniserkennung betrieben, um den Schutz des Rollladens zu gewährleisten.

i Eine deaktivierte Funktion Smart Protect kann nicht mit dem lokalen Somfy io-homecontrol®-Funksender reaktiviert werden.

- 1) Positionieren Sie den Rollladen auf halber Höhe.
- 2) Schalten Sie die Spannungsversorgung für 2 s aus.
- 3) Schalten Sie die Spannungsversorgung wieder ein.
- 4) **Drücken Sie gleichzeitig ≈ 5 s lang die Tasten my und V₊ bis der Rollladen mit einer kurzen Auf-/Abbewegung bestätigt.**

→ Die Funktion Smart Protect wurde deaktiviert.

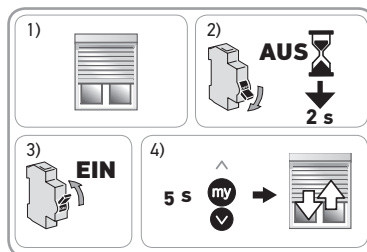

DE

2.4.3. Deaktivierung/Reaktivierung der Funktion Smart Protect mit der verdrahteten Bedieneinheit

Die Funktion Smart Protect kann mit der verdrahteten Bedieneinheit deaktiviert werden. Der S&SO-RS100 io HYBRID wird dann mit einer Standard-Hinderniserkennung betrieben, um den Schutz des Rollladens zu gewährleisten.

i Eine deaktivierte Funktion Smart Protect kann mit der verdrahteten Bedieneinheit unter Einhaltung desselben Verfahrens reaktiviert werden.

1) Positionieren Sie den Rollladen auf halber Höhe.

2) **Drücken Sie auf der verdrahteten Bedieneinheit zwölfmal die Taste ▲ und einmal die Taste ▼ :**

- Der Rollladen bestätigt mit **einer** kurzen Auf-/Abbewegung:
→ Die Funktion Smart Protect wurde deaktiviert.
- Der Rollladen bestätigt mit **zwei** kurzen Auf-/Abbewegungen.
→ Die Funktion Smart Protect wurde reaktiviert.

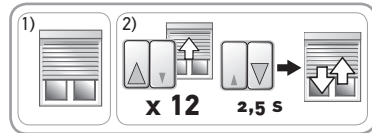

2.4.4. Hinzufügen eines lokalen Somfy io-homecontrol®-Funksenders

1) Positionieren Sie den Rollladen auf halber Höhe.

2) **Drücken Sie auf der verdrahteten Bedieneinheit dreimal die Taste ▲ und einmal die Taste ▼ , bis der Rollladen mit einer kurzen Auf-/Abbewegung bestätigt:**

→ Die Funktechnik ist aktiviert und der Antrieb befindet sich in Lernbereitschaft.

Der Antrieb bleibt ≈ 10 Min. lang in Lernbereitschaft.

3) Drücken Sie **kurz** die PROG-Taste des einzulernenden lokalen Somfy io-homecontrol®-Funksenders:

→ Der Rollladen bestätigt mit einer kurzen Auf-/Abbewegung: Dieser Funksender ist im Antrieb eingelesen.

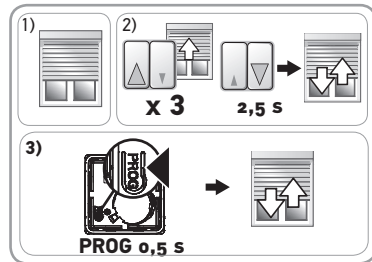

2.4.5. Aktivierung/Deaktivierung der Verwendung in einer KNX-Installation mithilfe des HYBRID Setting Cable Kit

i Diese Funktion steht nicht im Einstell- oder Programmiermodus (Lernbereitschaft) zur Verfügung.

1) Positionieren Sie den Rollladen auf halber Höhe.

2) Drücken Sie auf dem Einstellwerkzeug HYBRID Setting Cable Kit **zweimal kurz** die Taste ▲▼ und anschließend nochmal die Taste ▼▲ **bis der Rollladen mit einer kurzen Auf-/Abbewegung bestätigt.**

- Wenn der Rollladen **zwei** kurze Auf-/Abbewegungen durchführt:
→ Die Funktion ist aktiviert.
- Wenn der Rollladen **eine** kurze Auf-/Abbewegung durchführt:
→ Die Funktion ist deaktiviert.

i Deaktivieren Sie diese Funktion, wenn Sie die Endlagen neu einstellen möchten.

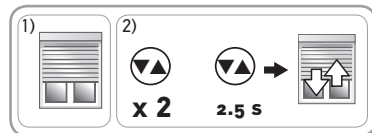

2.4.6. Einstellung der Endlagen löschen: standardmäßige Rückkehr zur automatischen Endlagen-Einstellung (zwei mögliche Methoden)

2.4.6.1. Mit der verdrahteten Bedieneinheit

1) Positionieren Sie den Rollladen auf halber Höhe.

2) **Drücken Sie auf der verdrahteten Bedieneinheit neunmal die Taste ▲ und einmal die Taste ▼ , bis der Rollladen mit einer kurzen Auf-/Abbewegung bestätigt:**

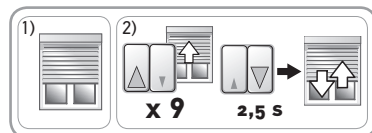

→ Die Einstellungen der Endlagen wurden gelöscht.

- ❗ Die Funksender, die Sensoren und die Lieblingsposition (my) bleiben jedoch eingelernt.
- Wiederholen Sie die Schritte für die Inbetriebnahme (siehe Kapitel *Inbetriebnahme*).

2.4.6.2. Mit dem lokalen Somfy io-homecontrol®-Funksender

1) Positionieren Sie den Rollladen auf halber Höhe.

2) **Drücken Sie auf dem io-homecontrol®-Funksender gleichzeitig ≈ 5 s lang die Tasten \blacktriangle und \blacktriangledown , bis der Rollladen mit einer kurzen Auf-/Abbewegung bestätigt.**

3) **Drücken Sie gleichzeitig s 2 s lang die Tasten \blacktriangle , my und \blacktriangledown , bis der Rollladen mit einer kurzen Auf-/Abbewegung bestätigt:**

→ Die Einstellungen der Endlagen wurden gelöscht.

- ❗ Die Funksender, die Sensoren und die Lieblingsposition (my) bleiben jedoch eingelernt.

- Wiederholen Sie die Schritte für die Inbetriebnahme (siehe Kapitel *Inbetriebnahme*).

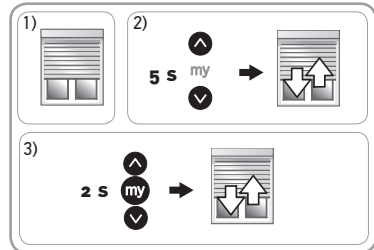

2.4.7. Rücksetzen auf Werkseinstellung (2 mögliche Methoden)

2.4.7.1. Mit der verdrahteten Bedieneinheit und dem lokalen Somfy io-homecontrol®-Funksender

- ❗ Beim Zurücksetzen werden alle Funksender, Sensoren und Einstellungen der Endlagen gelöscht. Die Lieblingsposition (my) wird ebenfalls zurückgesetzt.

1) Positionieren Sie den Rollladen auf halber Höhe.

2) **Drücken Sie auf der verdrahteten Bedieneinheit neunmal die Taste \blacktriangle und einmal die Taste \blacktriangledown , bis der Rollladen mit einer kurzen Auf-/Abbewegung bestätigt:**

3) Drücken Sie ≈ 7 s lang die PROG-Taste des lokalen Somfy io-homecontrol®-Funksenders, bis der Rollladen mit zwei kurzen Auf-/Abbewegungen bestätigt:

→ Der Antrieb ist nun wieder auf Werkseinstellung zurückgesetzt.

- Wiederholen Sie die Schritte für die Inbetriebnahme (siehe Kapitel *Inbetriebnahme*).

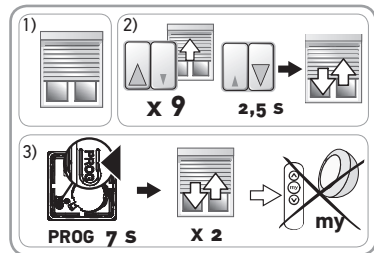

2.4.7.2. Mit dem lokalen Somfy io-homecontrol®-Funksender

- ❗ Beim Zurücksetzen werden alle Funksender, Sensoren und Einstellungen der Endlagen gelöscht. Die Lieblingsposition (my) wird ebenfalls zurückgesetzt.

1) Positionieren Sie den Rollladen auf halber Höhe.

2) Schalten Sie die Spannungsversorgung für 2 s aus.

3) Schalten Sie die Spannungsversorgung für 5 bis 15 s wieder ein.

4) Schalten Sie die Spannungsversorgung für 2 s aus.

5) Schalten Sie die Spannungsversorgung wieder ein: Der Rollladen führt einige Sekunden lang eine Bewegung aus.

6) Drücken Sie ≈ 7 s lang die PROG-Taste des lokalen Somfy io-homecontrol®-Funksenders, bis der Rollladen mit zwei kurzen Auf-/Abbewegungen bestätigt:

→ Der Antrieb ist nun wieder auf Werkseinstellung zurückgesetzt.

- Wiederholen Sie die Schritte für die Inbetriebnahme (siehe Kapitel *Inbetriebnahme*).

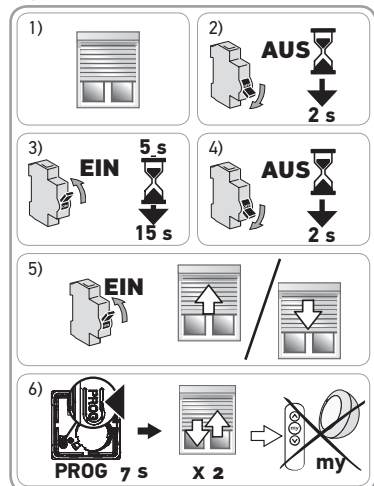

3. BEDIENUNG UND WARTUNG

Dieser Antrieb muss nicht gewartet werden.

3.1. BEDIENUNG MIT DER VERDRAHTETEN BEDIENEINHEIT

3.1.1. "Auf"- und "Ab"-Tasten (▲ und ▼)

- Wenn Sie die Taste ▲ oder ▼ drücken, wird der Rollladen ganz nach oben oder unten gefahren.

Je nach Typ der Bedieneinheit ist die Taste gedrückt zu halten oder loszulassen.

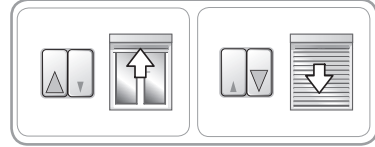

3.1.2. STOPP-Funktion

Der Rollladen bewegt sich.

Je nach Typ der verwendeten Bedieneinheit:

- Lassen Sie die Taste ▲ oder ▼ los: Der Rollladen wird automatisch gestoppt.
- Drücken Sie kurz die STOPP-Taste: Der Rollladen wird automatisch gestoppt.

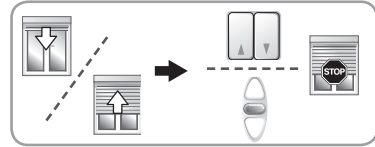

3.2. BEDIENUNG MIT EINEM io-homecontrol®-FUNKSENDER

Wenn kein io-homecontrol®-Funksender eingelernt wurde: Wenden Sie sich an eine fachlich qualifizierte Person für Antriebe und Automatisierungen im Haustechnikbereich.

3.2.1. "Auf"- und "Ab"-Tasten (Λ und V)

Wenn Sie **kurz** die Taste Λ oder V drücken, wird der Rollladen ganz nach oben oder unten gefahren.

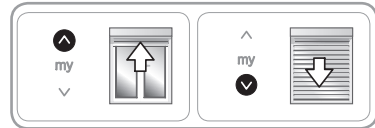

3.2.2. STOPP-Funktion

Der Rollladen bewegt sich.

- Drücken Sie kurz die Taste my: Der Rollladen wird automatisch gestoppt.



3.2.3. Lieblingsposition (my)

Auf dem S&SO-RS100 io HYBRID ist standardmäßig eine "Lieblingsposition (my)" genannte Zwischenposition eingelernt, die nicht der oberen oder unteren Position entspricht.

- Führen Sie mit den Tasten Λ und V zwei komplette Zyklen bis zur oberen und unteren Endlage des Rollladens durch, um die Lieblingsposition zu aktivieren.

i Anweisungen zum Ändern oder Löschen der Lieblingsposition (my) finden Sie im Kapitel Weitere Einstellungen.

Verwendung der Lieblingsposition (my):

- Der Rollladen führt keine Bewegung aus.
- Drücken Sie kurz die Taste my: Der Rollladen fährt in die Lieblingsposition (my).

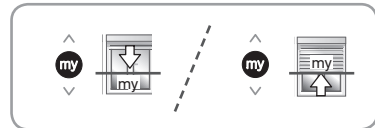

3.2.4. Betrieb mit einem Somfy io-homecontrol®-Sonnensensor (vom Typ Sunis WireFree™ io)

Siehe die Anleitung des Sensors.

3.2.5. Rückmeldefunktion

Der S&SO-RS100 io HYBRID beantwortet jeden Befehl mit einer io-homecontrol®-Funktürückmeldung. Diese Informationen werden von bidirektionalen io-homecontrol®-Funksendern verarbeitet.

3.2.6. Weitere Einstellungen

3.2.6.1. Änderung der Lieblingsposition (my)

1) Bringen Sie den Rollladen in die gewünschte Lieblingsposition (my).

2) **Drücken Sie ≈ 5 s lang die Taste **my**, bis der Rollladen mit einer kurzen Auf-/Abbewegung bestätigt:** Die gewünschte Lieblingsposition (my) ist eingelesen.

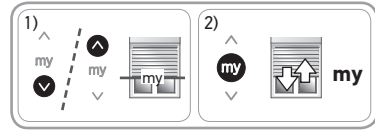

3.2.6.2. Löschen der Lieblingsposition (my)

1) **Drücken Sie** die Taste **my**: Der Rollladen fährt in die Lieblingsposition (my).

2) **Drücken Sie erneut** die Taste **my**, bis der Rollladen mit einer kurzen Bewegung bestätigt: Die Lieblingsposition (my) wurde gelöscht.

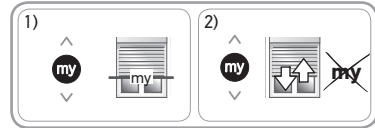

3.2.6.3. Hinzufügen/Löschen von Somfy io-homecontrol®-Funksendern und -Sensoren

Siehe die entsprechende Anleitung.

3.3. TIPPS UND EMPFEHLUNGEN FÜR DIE BEDIENUNG

3.3.1. Fragen zum S&SO-RS100 io HYBRID?

Problem	Mögliche Ursachen	Lösungen
Der Rollladen reagiert nicht.	Die Batteriespannung des io-homecontrol®-Funksenders ist niedrig.	Überprüfen Sie die Batterieladung und wechseln Sie bei Bedarf die Batterie aus. Siehe die Anleitung für den Funksender.
	Der Festfrierschutz des Antriebs wurde ausgelöst.	Warten Sie, bis die Temperatur den Betrieb des Rollladens ermöglicht.
Der Rollladen erkennt Hindernisse mehr oder weniger schnell.	Der Überhitzungsschutz des Antriebs wurde ausgelöst. Der Überhitzungsschutz des S&SO-RS100 io HYBRID berücksichtigt mehrere Parameter und kann auch dann zum Schutz des Antriebs ausgelöst werden, wenn die Temperatur der Welle nicht erhöht ist.	Warten Sie ein paar Minuten.
	Die Funktion Smart Protect passt die Empfindlichkeit der Hinderniserkennung automatisch an, um abrupte Stopps zu vermeiden (Bsp.: leichtes Reibgeräusch im Hintergrund).	Normales Verhalten. Die Funktion Smart Protect ist aktiviert.

Wenn der Behang immer noch nicht funktioniert, wenden Sie sich an eine Fachkraft für Antriebe und Automatisierungen im Haustechnikbereich.

3.3.2. Hinderniserkennung beim Abfahren und Smart Protect

Die automatische Erfassung von Hindernissen ermöglicht den Schutz des Rollladenpanzers und die Beseitigung von Hindernissen.

Die intelligente und auto-adaptative Funktion Smart Protect des S&SO-RS100 io HYBRID wählt automatisch die Empfindlichkeit der Hinderniserkennung, die für den Rollladen am besten geeignet ist. Der Behang kann sein Verhalten während seiner gesamten Lebensdauer an die Anlage, die Umgebung und die eigene Alterung anpassen.

Während der ersten neun Zyklen „erlernt“ die Funktion Smart Protect ihre Umgebung: Der Schutz des Rollladens wird durch eine Standardempfindlichkeit der Hinderniserkennung sichergestellt. Anschließend wird die am besten geeignete Empfindlichkeit definiert und permanent überprüft.



- Wenn der Rollladenpanzer bei der Abwärtsbewegung auf ein Hindernis stößt, wird der Rollladen je nach Position des Hindernisses:
 - Entweder automatisch gestoppt
 - Oder gestoppt und automatisch hochgefahren.

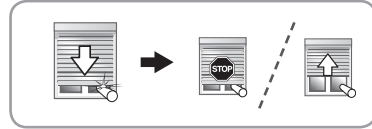

- i** Wenn ein Hindernis im Anschluss an einen automatischen Befehl (von einem Timer, einem Sensor oder TaHoma) erkannt wird, wird der Abfahrbefehl automatisch erneuert. Wird das Hindernis erneut erkannt, stoppt der Rollladen und wird anschließend automatisch hochgefahren.

3.3.3. Festfrierschutz beim Auffahren

- Wenn der S&SO-RS100 io HYBRID einen Widerstand erfasst, wird er zum Schutz des Rollladenpanzers automatisch gestoppt: Der Rollladen verbleibt in seiner Ausgangsposition.

3.3.4. Auswechseln eines verlorenen oder beschädigten Somfy io-homecontrol®-Funksenders

Wenden Sie sich zum Auswechseln eines verlorenen oder beschädigten io-homecontrol®-Funksenders an eine fachlich qualifizierte Person für Antriebe und Automatisierungen im Haustechnikbereich.

4. TECHNISCHE DATEN

Funkfrequenz	868-870 MHz, io-homecontrol® bidirektional, Tri-Band.
Verwendete Frequenzbereiche und maximale Leistung	868.000 MHz - 868.600 MHz (ERP) < 25 mW 868.700 MHz - 869.200 MHz (ERP) < 25 mW 869.700 MHz - 870.000 MHz (ERP) < 25 mW
Spannungsversorgung	230 V ~ 50 Hz
Betriebstemperatur	-25 °C bis +60 °C
Schutzart	IP 44
Max. Anzahl verknüpfter Funksender und Sensoren	9
Schutzklasse	Klasse II



Hiermit erklärt der Hersteller SOMFY ACTIVITES SA, F-74300 CLUSES, dass der Antrieb, für den die vorliegenden Anweisungen gelten, der für eine Spannungsversorgung mit 230 V ~ 50 Hz und eine Verwendung gemäß den vorliegenden Anweisungen vorgesehen ist, den wesentlichen Anforderungen der gültigen europäischen Richtlinien und insbesondere der Richtlinie **2006/42/EG** über Maschinen und der Richtlinie **2014/53/EU** über die Bereitstellung von Funkanlagen entspricht. Eine vollständige EU-Konformitätserklärung ist unter der Internetadresse www.somfy.com/ce verfügbar.
Antoine Crézé, zuständig für Zulassungen, im Namen des Leiters des Geschäftsbereichs, Cluses, 06/2017.



SOMFY ACTIVITES SA

50 avenue du Nouveau Monde
F - 74300 Cluses

www.somfy.com

somfy[®]

5113705D

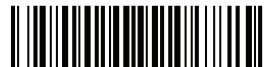

Images not contractually binding

SOMFY ACTIVITES SA, Société Anonyme, capital 35.000.000 Euros, RCS Annecy, 303.970.230 - 06/2017