



LT 50-60

LT 50 RH

EN Installation guide
FR Notice d'installation
NL Montagehandleiding

DE Gebrauchsanweisung
IT Guida all'installazione
ES Guía de instalación

PT Guia de instalação
SV Installationsanvisningar
NO Installasjonsanvisninger

DA Monteringsvejledninger
FI Asennusohjeet
EL Οδηγός εγκατάστασης

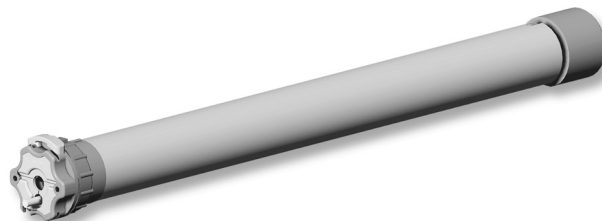

EN TRANSLATED INSTRUCTIONS

These instructions apply to all LT 50-60 and LT 50 RH drive, the different versions of which are available in the current catalogue.

Field of application

LT 50, LT 60 and LT 50 RH drive are designed to drive all types of roller shutters, outdoor awnings without cassette and interior blinds.

The installer, who must be a motorisation and home automation professional, must ensure that the motorised product is installed in accordance with the standards in force in the country in which it is installed such as EN 13659 relating to roller shutters, EN 13561 relating to outdoor screens and awnings and EN 13120 relating to interior blinds.

Liability

Please read these instructions carefully before installing and using the drive. In addition to following the instructions given in this guide, the instructions detailed in the attached **Safety instructions** document must also be observed.

The drive must be installed by a motorisation and home automation professional, according to instructions from Somfy and the regulations applicable in the country in which it is commissioned.

It is prohibited to use the drive outside the field of application described above. Such use, and any failure to comply with the instructions given in this guide and in the attached **Safety instructions** document, absolves Somfy of any liability and invalidates the warranty.

The installer must inform its customers of the operating and maintenance conditions for the drive and must provide them with the instructions for use and maintenance, and the attached **Safety instructions** document, after installing the drive. Any After-Sales Service operation on the drive must be performed by a motorisation and home automation professional.

If in doubt when installing the drive, or to obtain additional information, contact a Somfy adviser or go to the website www.somfy.com.

Specific safety instructions

 Cables which pass through a metal wall must be protected and isolated using a sheath or sleeve.

 Attach cables to prevent any contact with moving parts.

 If the drive is used outdoors, and if the power supply cable is a type H05-VVF cable, the cable should be installed in a UV-resistant duct, e.g. under a gland.

 Leave the drive power supply cable accessible: it must be possible to replace it easily.

 Always make a loop in the power supply cable to prevent water entering the drive.

 For tubular motors 50/60 mm in diameter:

The drive wheel must be locked in place to prevent it moving along the roller tube:

- Either by securing the roller tube onto the drive wheel using 4 screws or 4 pop rivets positioned between 5 mm and 15 mm from the outer edge of the drive wheel, suitable for all types of roller tube. The screws or pop rivets must only be attached to the drive wheel and not to the drive.

- Or by using a drive wheel stop, suitable for tubes which are not smooth.

FR NOTICE ORIGINALE

Cette notice s'applique à toutes les motorisations LT 50-60 et LT 50 RH dont les déclinaisons sont disponibles au catalogue en vigueur.

Domaine d'application

Les motorisations LT 50, LT 60 et LT 50 RH sont conçues pour motoriser tous types de volets roulants, de stores d'extérieur sans cassette et de stores d'intérieur.

L'installateur, professionnel de la motorisation et de l'automatisation de l'habitat doit s'assurer que l'installation du produit motorisé une fois installé respecte les normes en vigueur dans le pays de mise en service comme notamment la norme sur les volets roulant EN13659, les stores d'extérieur EN 13561 et les stores d'intérieur EN13120.

Responsabilité

Avant d'installer et d'utiliser la motorisation, lire attentivement cette notice. Outre les instructions décrites dans cette notice, respecter également les consignes détaillées dans le document joint **Consignes de sécurité**.

La motorisation doit être installée par un professionnel de la motorisation et de l'automatisation de l'habitat, conformément aux instructions de Somfy et à la réglementation applicable dans le pays de mise en service.

Toute utilisation de la motorisation hors du domaine d'application décrit ci-dessus est interdite. Elle exclurait, comme tout irrespect des instructions figurant dans cette notice et dans le document joint **Consignes de sécurité**, toute responsabilité et garantie de Somfy.

L'installateur doit informer ses clients des conditions d'utilisation et de maintenance de la motorisation et doit leur transmettre les instructions d'utilisation et de maintenance, ainsi que le document joint **Consignes de sécurité**, après l'installation de la motorisation. Toute opération de Service Après-Vente sur la motorisation nécessite l'intervention d'un professionnel de la motorisation et de l'automatisation de l'habitat.

Si un doute apparaît lors de l'installation de la motorisation ou pour obtenir des informations complémentaires, consulter un interlocuteur Somfy ou aller sur le site www.somfy.com.

Consignes particulières de sécurité

 Respecter la Norme NF C 15-100 pour les installations électriques.

 Les câbles traversant une paroi métallique doivent être protégés et isolés par un manchon ou un fourreau.

 Attacher les câbles pour éviter tout contact avec une partie en mouvement.

 Si la motorisation est utilisée en extérieur, et si le câble d'alimentation est de type H05-VVF, alors installer le câble dans un conduit résistant aux UV, par exemple sous goulotte.

 Laisser le câble d'alimentation de la motorisation accessible : il doit pouvoir être remplacé facilement.

 Toujours faire une boucle sur le câble d'alimentation pour éviter la pénétration d'eau dans la motorisation !

 Pour les moteurs tubulaires de Ø 50/60 mm :

La roue doit être bloquée en translation dans le tube d'enroulement :

- Soit en fixant le tube d'enroulement sur la roue à l'aide de 4 vis ou 4 rivets pop placés entre 5 mm et 15 mm de l'extrémité extérieure de la roue, quel que soit le tube d'enroulement. Les vis ou les rivets pop ne doivent pas être fixés sur la motorisation mais uniquement sur la roue.

- Soit par l'utilisation d'un stop roue, pour les tubes non lisses.

NL

INSTRUCTIES VERTAALD

Deze handleiding is geldig voor alle uitvoeringen van de motorisaties LT 50-60 en LT 50 RH die in de actuele catalogus zijn opgenomen.

Toepassingsgebied

De motorisaties LT 50, LT 60 en LT 50 RH zijn ontworpen voor het motoriseren van elk type rolluik, buitenzonwering zonder cassette en binnenzonwering.

Het gemotoriseerde systeem moet geïnstalleerd worden door een erkende installateur van automatiseringssystemen in woningen, in overeenstemming met de instructies van Somfy en met de van het land van gebruik geldende normen en met name met de norm voor rolluiken EN13659, buitenzonweringen EN 13561 en binnenzonweringen EN13120.

Verantwoordelijkheid

Voordat de motorisatie geïnstalleerd en gebruikt wordt, moet deze handleiding zorgvuldig gelezen worden. Houd u altijd aan de aanwijzingen die in deze handleiding staan. Houd u ook altijd aan de gedetailleerde voorschriften die in het bijgevoegde document **Veiligheidsvoorschriften** staan.

De motorisatie moet geïnstalleerd worden door een erkende installateur van automatiseringssystemen in woningen, in overeenstemming met de instructies van Somfy en met de in het land van gebruik geldende wet- en regelgeving.

Ieder gebruik van de motorisatie buiten het hierboven beschreven toepassingsgebied is verboden. Hierdoor en door het niet opvolgen van de instructies die in deze handleiding en in het bijgevoegde document **Veiligheidsvoorschriften** staan, vervalt de aansprakelijkheid en de garantie van Somfy.

De installateur moet de klant informeren over de voorwaarden voor het gebruik en het onderhoud van de motorisatie en moet hem/haar, na de installatie van de motorisatie, de aanwijzingen voor het gebruik en het onderhoud, evenals het bijgevoegde document **Veiligheidsvoorschriften**, overhandigen. Servicewerkzaamheden aan de motorisatie mogen alleen uitgevoerd worden door een erkende installateur van automatiseringssystemen in woningen.

Raadpleeg, bij twijfel tijdens de installatie van de motorisatie of voor aanvullende informatie uw Somfy leverancier of ga naar de website www.somfy.com.

Veiligheidsvoorschriften

 Kabels die door een metalen schot lopen moeten beschermd en geïsoleerd worden door een doorvoerbuis of -huls.

 Maak kabels vast zodat zij niet in contact kunnen komen met bewegende delen.

 Als de motorisatie buiten wordt gebruikt, en als de voedingskabel van het type H05-VVF is, installeer de kabel dan in een UV-bestendige kabelgoot.

 Zorg dat de voedingskabel van de motorisatie toegankelijk blijft: hij moet gemakkelijk vervangen kunnen worden.

 Monteer de voedingskabel altijd met een lus zodat er geen water in de motorisatie kan binnendringen!

 Voor buismotoren van Ø 50/60 mm:
De meenemer mag niet axiaal kunnen verschuiven in de oprolbuis:
- Ofwel door de oprolbuis vast te zetten op de meenemer met behulp van 4 schroeven of 4 klinknagels tussen 5 mm en 15 mm van het buitenste uiteinde van de meenemer, ongeacht het type oprolbuis. De schroeven of klinknagels mogen niet aan de motorisatie, maar uitsluitend aan de meenemer worden vastgezet.
- Ofwel door een meenemerstop te gebruiken voor niet gladde buizen.

DE

UBERSETZUNG DES HANDBUCHS

Diese Anleitung gilt für alle Antriebe vom Typ LT 50-60 und LT 50 RH, deren Ausführungen im aktuellen Katalog zu finden sind.

Bestimmungsgemäße Verwendung

Die Antriebe LT 50, LT 60 und LT 50 RH wurden für den Antrieb aller Arten von Rollläden, von Außenmarkisen ohne Kassette und von Innenrollen.

Der Installateur, ein Fachmann für Gebäudeautomation, muss sicherstellen, dass die Installation des Antriebs nach Montage den geltenden Vorschriften des Orts der Inbetriebnahme entspricht. Hierzu gehören insbesondere die Norm(en): EN 13659 (Rollläden), EN 13561 (Außenjalousien) und EN 13120 (Innenjalousien).

Haftung

Lesen Sie bitte vor der Montage und Verwendung des Antriebs diese Installationsanleitung sorgfältig durch. Beachten Sie außer den Anweisungen in dieser Anleitung auch die detaillierten Hinweise im beiliegenden Dokument **Sicherheitshinweise**.

Die Installation des Antriebs muss von einem Fachmann für Gebäudeautomation unter Einhaltung der Anweisungen von Somfy und der am Ort der Inbetriebnahme geltenden Vorschriften ausgeführt werden.

Jede Nutzung des Antriebs zu Zwecken, die über den im vorliegenden Dokument beschriebenen Anwendungsbereich hinausgehen, ist untersagt. Jede Missachtung dieser sowie aller anderen in dieser Anleitung und im beiliegenden Dokument **Sicherheitshinweise** enthaltenen Anweisungen führt zum Ausschluss jeglicher Haftung und Gewährleistungsansprüche durch Somfy.

Der Installateur hat seine Kunden auf die Nutzungs- und Wartungsbedingungen des Antriebs hinzuweisen und ihnen diese sowie das beiliegende Dokument **Sicherheitshinweise** nach Abschluss der Installation des Antriebs auszuhandigen. Wartungs- und Reparaturarbeiten für den Antrieb dürfen ausschließlich von Fachleuten für Gebäudeautomation ausgeführt werden.

Für Fragen zur Installation des Antriebs und weiterführende Informationen wenden Sie sich bitte an Ihren Somfy-Ansprechpartner oder besuchen Sie unsere Website www.somfy.com.

Besondere Sicherheitshinweise

 Alle Kabel, die in Kontakt mit einer metallischen Wandung geraten könnten, müssen mit einer Hülse oder Ummantelung geschützt und isoliert werden.

 Bringen Sie die Kabel so an, dass sie nicht in Kontakt zu beweglichen Teilen geraten können.

 Wenn der Antrieb im Freien eingesetzt wird und wenn ein Versorgungskabel des Typs H05-VVF verwendet wird, muss dieses in einem UV-beständigen Kabelrohr, zum Beispiel in einem Kabelkanal, verlegt werden.

 Achten Sie darauf, dass das Netzkabel des Antriebs zugänglich bleibt: Es muss sich einfach austauschen lassen.

 Sehen Sie eine Manschette am Netzkabel vor, um das Eindringen von Wasser in den Antrieb zu vermeiden!

 Für Rohmotoren mit Ø 50/60 mm:
Der Mitnehmer muss im Inneren der Welle gegen Verschieben gesichert werden:
- Die Welle unabhängig vom Wellentyp im Abstand von 5 bis 15 mm vom Ende der Welle mit 4 selbstschneidenden Schrauben oder 4 Stahlmieten am Mitnehmer befestigen. Schrauben bzw. Blindnieten dürfen nur am Mitnehmer angebracht werden, niemals am Antrieb.
- Oder durch Verwendung einer Aufschraubkappe für Wellen mit Innengewinde.

IT

ISTRUZIONI TRADOTTE

Il presente manuale si applica a tutte le motorizzazioni LT 50-60 e LT 50 RH le cui versioni sono disponibili nel catalogo in vigore.

Settore d'applicazione

Le motorizzazioni LT 50, LT 60 e LT 50 RH sono progettate per motorizzare tutti i tipi di tapparelle, di tende da esterno senza cassonetto e tende da interno.

L'installatore, professionista della motorizzazione e dell'automazione d'interni, deve accertarsi che l'installazione del prodotto motorizzato una volta installato rispetti le norme in vigore nel paese di messa in servizio come, nello specifico, la normativa sulle tapparelle EN13659, sulle tende esterne EN 13561 e sulle tende da interno EN13120.

Responsabilità

Prima di installare e di utilizzare la motorizzazione, leggere attentamente questo libretto. Oltre le istruzioni riportate nel presente manuale, rispettare altresì le istruzioni elencate nel documento annesso **Istruzioni di sicurezza**.







La motorizzazione deve essere installata da un professionista della motorizzazione e dell'automazione d'interni, conformemente alle istruzioni di Somfy e alle normative applicabili nel paese di messa in servizio.

Ogni utilizzo della motorizzazione al di fuori dell'ambito di applicazione descritto sopra è vietato. Esso escluderebbe, così come il mancato rispetto delle istruzioni riportate nel presente manuale e nel documento annesso **Istruzioni di sicurezza**, ogni responsabilità e garanzia di Somfy.

L'installatore deve informare i suoi clienti in relazione alle condizioni d'uso e di manutenzione della motorizzazione e deve consegnare loro le istruzioni d'uso e di manutenzione, oltre al documento allegato **Istruzioni di sicurezza**, dopo l'installazione della motorizzazione. Ogni operazione di Servizio Post-vendita sulla motorizzazione necessita dell'intervento di un professionista della motorizzazione e dell'automazione d'interni.

In caso di dubbi durante l'installazione della motorizzazione o per avere maggiori informazioni, consultare un interlocutore Somfy o visitare il sito www.somfy.com.

Istruzioni di sicurezza particolari

-  I cavi che passano attraverso una parete metallica devono essere protetti ed isolati da un manicotto o una guaina.
-  Fissare i cavi per evitare il contatto con parti in movimento.
-  Se la motorizzazione viene utilizzata all'esterno e se il cavo di alimentazione è di tipo H05-VVF, allora installare il cavo in un condotto resistente ai raggi UV, ad esempio sotto una canalina passacavi.
-  Lasciare libero l'accesso al cavo d'alimentazione della motorizzazione: deve poter essere sostituito facilmente.
-  Creare sempre un doppio sul cavo di alimentazione per evitare infiltrazioni di acqua all'interno della motorizzazione!
-  Per i motori tubolari Ø 50/60 mm:
 - La ruota deve essere bloccata in traslazione nel tubo di avvolgimento:
 - O fissando il tubo di avvolgimento sulla ruota per mezzo di 4 viti o 4 rivetti in acciaio posizionati tra 5 mm e 15 mm dall'estremità esterna della ruota, indipendentemente dal tipo di tubo di avvolgimento. Le viti o i rivetti non devono essere fissati sulla motorizzazione ma esclusivamente sulla ruota.
 - O mediante l'uso di un bloccaruota, per i tubi non lisci.

ES

INSTRUCCIONES TRADUCIDAS

Este manual se aplica a todos los motores LT 50-60 y LT 50 RH cuyas versiones se encuentran disponibles en el catálogo en vigor.

Ámbito de aplicación

Los motores LT 50, LT 60 y LT 50 RH están diseñados para automatizar todos los tipos de persianas enrollables, persianas de exterior sin cassette y persianas de interior.

El instalador, profesional del motor y de la automatización de la vivienda, debe asegurarse de que la instalación del producto automatizado una vez instalado respete las normas vigentes en el país donde vaya a utilizarse y las normas sobre persianas enrollables EN 13659, toldos exteriores EN 13561 y toldos interiores EN 13120.

Responsabilidad

Antes de instalar y utilizar a motorización, lea atentamente este manual. Además de las instrucciones descritas en este manual, deben respetarse las normas detalladas en el documento adjunto **Normas de seguridad**.







La motorización debe ser instalada por un profesional de la motorización y de la automatización de la vivienda, de conformidad con las instrucciones proporcionadas por Somfy y con la normativa aplicable en el país donde vaya a utilizarse.

Se prohíbe cualquier uso de la motorización fuera del ámbito de aplicación anteriormente descrito. Ello conllevaría, como todo incumplimiento de las instrucciones que figuran en este manual y en el documento adjunto **Normas de seguridad**, la exclusión de toda responsabilidad por parte de Somfy y la anulación de la garantía.

El instalador debe informar a sus clientes de las condiciones de uso y de mantenimiento de la motorización y debe entregarles las instrucciones de uso y de mantenimiento, así como el documento adjunto **Normas de seguridad**, tras la instalación de la motorización. Cualquier operación del Servicio posventa que deba realizarse en la motorización requiere la intervención de un profesional de la motorización y la automatización de la vivienda.

Para resolver cualquier duda que pudiera surgir durante la instalación del motor o para obtener información adicional, póngase en contacto con uno de los agentes de Somfy o visite la página web www.somfy.com.

Normas especiales de seguridad

-  En caso de que los cables deban atravesar una pared metálica, deben protegerse y aislarse con un manguito o una vaina.
-  Fije los cables para evitar cualquier contacto con un componente en movimiento.
-  Si la motorización se utiliza en el exterior y siempre que el cable de alimentación sea de tipo H05-VVF, instale el cable en un conducto resistente a los rayos UV, por ejemplo, en una canaleta.
-  Deje accesible el cable de alimentación del motor: debe poder ser sustituido fácilmente.
-  Efectúe siempre un bucle en el cable de alimentación para evitar que penetre agua en el motor.
-  En el caso de los motores tubulares de Ø 50/60 mm:
 - El movimiento de traslación de la rueda debe quedar bloqueado dentro del tubo de enrollamiento:
 - Fijando el tubo de enrollamiento a la rueda con cuatro tornillos o cuatro remaches Pop colocados a entre 5 mm y 15 mm del extremo exterior de la rueda, sea cual sea el tipo de tubo de enrollamiento utilizado. Los tornillos o los remaches Pop no deben fijarse al motor, sino únicamente a la rueda.
 - Mediante un dispositivo de retención de rueda, en caso de los tubos no lisos.

PT

INSTRUÇÕES TRADUZIDO

Estas instruções aplicam-se a todos os motores LT 50, LT 60 e LT 50 RH, cujas variantes estão disponíveis no catálogo em vigor.

Área de aplicação

Os motores LT 50, LT 60 e LT 50 RH foram concebidos para motorizar todos os tipos de estores, toldos sem caixa e estores de interior.

O técnico de instalação, profissional da motorização e da automatização do lar, deve assegurar que a instalação do produto motorizado respeita as normas em vigor no país de colocação em serviço, tais como a norma sobre os estores EN13659, os estores exteriores EN 13561 e os estores de interior EN13120.

Responsabilidade

Antes de instalar e de utilizar o motor, ler atentamente estas instruções. Tal como acontece com as instruções descritas nestas instruções, também devem ser respeitadas as instruções detalhadas apresentadas no documento em anexo **Instruções de segurança**.

O motor deve ser instalado por um profissional da motorização e da automatização do lar, em conformidade com as instruções da Somfy e a regulamentação do país no qual é instalado. Qualquer utilização do motor fora da área de aplicação acima descrita é proibida. Tal utilização excluía, como qualquer desrespeito pelas instruções constantes deste guia e no documento em anexo **Instruções de segurança**, toda a responsabilidade e garantia da Somfy.

O técnico de instalação deve informar os seus clientes sobre as condições de funcionamento e de manutenção do motor e deve comunicar-lhes as instruções de utilização e de manutenção, bem como o documento em anexo **Instruções de segurança**, após a instalação do motor. Todas as operações do Serviço Pós-Venda no motor requerem a intervenção de um profissional da motorização e da automatização do lar.

Em caso de dúvidas aquando da instalação do motor ou para obter informações complementares, consultar um interlocutor Somfy ou o site www.somfy.com.

Instruções específicas de segurança

 Os cabos que atravessam uma parede metálica devem ser protegidos e isolados por uma manga ou um forro.

 Prender os cabos para evitar um eventual contacto com uma parte móvel.

 Se o motor for utilizado no exterior e se o cabo de alimentação for do tipo H05-VVF, o cabo deve ser instalado dentro de uma conduta resistente aos UV, por exemplo sob uma manga de protecção.

 Deixar o cabo de alimentação do motor em posição acessível: deve poder ser facilmente substituído.

 Fazer sempre um arco no cabo de alimentação, para evitar a entrada de água no motor!

 Para os motores tubulares de Ø 50/60 mm:
A roda de tracção deve ser bloqueada em translação, dentro do tubo de enrolamento:
- Fixando o tubo de enrolamento à roda de tracção com 4 parafusos ou 4 rebites, colocados entre 5 mm e 15 mm da extremidade exterior da roda de tracção, qualquer que seja o tubo de enrolamento. Os parafusos ou os rebites não devem ser fixos ao motor, mas apenas à roda de tracção.
- Ou utilizando um bloqueador de roda, no caso dos tubos não lisos.

SV

INSTRUKTIONER ÖVERSÄTTA

Den här bruksanvisningen gäller alla LT 50, LT 60 och LT 50 RH motorer som finns att beställa från den aktuella katalogen.

Användningsområde

Motorerna LT 50, LT 60 och LT 50 RH är utformade för att driva alla typer av rulljalusier, utomhusmarkiser utan kassett och inomhusmarkiser.

Installationen ska utföras av en tekniker som är utbildad på motor- och automatiseringsutrustning för hem. Installatören måste försäkra sig om att den motoriserade produkten motsvarar de bestämmelser som gäller det land där den används. Därbland standarderna SS-EN 13659 för luckor och jalusier, SS-EN 13561 för utvändiga solskydd och SS-EN 13120 för invändiga solskydd.

Ansvar

Läs de här anvisningarna noggrant innan du installerar motorn och använder den. Förutom den information som ges i denna anvisning är det också viktigt att du följer de anvisningar som ges i bilagan **Säkerhetsanvisningar**.

Motorn ska installeras av en tekniker utbildad inom motor- och automatiseringsutrustning för hem, enligt Somfys instruktioner och tillämplig lagstiftning i det aktuella landet.

Användning av motorn på ett sätt som inte stämmer överens med beskrivningen ovan är inte tillåten. Den innebär att Somfys ansvar upphör och produktgarantin slutar gälla. Detta gäller även om anvisningarna här och i bilagan **Säkerhetsanvisningar** inte följs.

Installatören ska informera kunderna om villkoren för användning och underhåll av motorn och ska också vidarebefordra användnings- och underhållsanvisningarna, liksom bilagan **Säkerhetsföreskrifter**, efter installation av motorn. Alla eftermarknadsåtgärder på motorn ska utföras av en tekniker utbildad inom motor- och automatiseringsutrustning för hem.

Om du har frågor om installationen av motorn eller behöver annan information, kontakta en Somfy-återförsäljare eller gå till webbplatsen www.somfy.com.

Särskilda säkerhetsanvisningar

 Kablar som dras genom en metallvägg måste skyddas och isoleras med en krage eller muff.

 Fäst upp kablarna så att de inte tar i rörliga delar.

 Om motorn används utomhus, och om elkabeln är av typen H05-VVF, måste kabeln installeras i ett UV-resistent kabelskydd, exempelvis en kabelkanal.

 Se till att motorns strömkabel är åtkomlig, den ska vara enkel att byta.

 Gör alltid en bøj på elkabeln så att vatten inte kan komma in i motorn!

 Rörmotorer med en diameter på 50/60 mm:
Drivhjulet ska spärras så att det inte rör sig längs med upprullningsröret.
Det kan du antingen göra genom att fästa upprullningsröret på hjulet med fyra skruvar eller fyra popnitar som placeras mellan 5 och 15 mm från hjulets ytterände, oavsett vilket upprullningsrör man använder. Skruvarna eller popnitarna får inte fästas på motorn utan endast på drivhjulet.
Eller också använder du ett hjulstopp, om röret inte är slätt inuti.

NO

INSTRUKSJONER OVERSATTE

Denne bruksanvisningen gjelder for alle motorene LT 50-60 og LT 50 RH med versjoner som er tilgjengelige i den gjeldende katalogen.

Bruksområde

Motorene LT 50, LT 60 og LT 50 RH er konstruert for å motorisere alle typer rullesjalusier, markiser uten kassett og innvendige rullegardiner.

Installatøren, som må være en fagperson innenfor motorisering og boligautomasjon, må sørge for at installasjonen av det motoriserte produktet også etter installasjonen overholder gjeldende normer i landet der produktet skal brukes, særlig normen for rullesjalusier EN13659, utvendige rullegardiner EN 13561 og innvendige rullegardiner EN13120.

Ansvar

Les denne bruksanvisningen grundig før du monterer og bruker motoren. I tillegg til instruksene i denne bruksanvisningen må også detaljerte anvisninger i det vedlagte dokumentet **Sikkerhetsanvisninger** følges.

Motoren skal installeres av fagfolk på området motorisering og boligautomasjon, i samsvar med instruksene fra Somfy og gjeldende forskrifter i landet der motoren skal brukes.

All bruk av motoren utenfor bruksområdet som er beskrevet ovenfor, er forbudt. Somfy fraskriver seg ethvert ansvar og all garanti ved slik bruk som ved all annen manglende overholdelse av anvisningene i denne veiledningen og i det vedlagte dokumentet **Sikkerhetsanvisninger**.

Installatøren skal informere kundene om bruk og vedlikehold av motoren og overlevere bruks- og vedlikeholdsanvisningene, samt det vedlagte dokumentet **Sikkerhetsanvisninger** etter installasjon av motoren. Alt servicearbeid på motoren skal utføres av fagfolk innenfor motorisering og boligautomasjon.

Hvis du har spørsmål eller ønsker mer informasjon i forbindelse med installasjonen av motoren, kan du kontakte en Somfy-forhandler eller gå til nettstedet www.somfy.com.

Spesielle sikkerhetsanvisninger

 Kabler som går gjennom en metallvegg, må være beskyttet og isolert av en muffe eller tilgylse.

 Fest kablene for å unngå all berøring med en del i bevegelse.

 Hvis motoren skal brukes utendørs og strømkabelen er av typen H05-VVF, må kabelen legges i et kabelrør som er UV-beskyttet, for eksempel under avløpsrønnen.

 Sørg for at strømkabelen til motoren er lett tilgjengelig: Den må være enkel å skifte ut.

 Lag alltid en sløyfe på matekabelen for å unngå at det kommer vann i motoren!

 For rørmotorer på Ø 50/60 mm:

Drivhjulet må være blokkert ved innføringen i røret:

- Fest røret til drivhjulet ved hjelp av 4 parkerskrue eller 4 popnagler av stål plassert mellom 5 og 15 mm fra ytterkanten av drivhjulet, uavhengig av rørtipe. Skruene eller naglene skal festes til drivhjulet og ikke til motoren.

- Dette gjøres ved å bruke en hjulstopper, for rør som ikke er glatte.

DA

DER ER OVERSAT

Denne betjeningsveiledning gjelder for alle motorene LT 50-60 og LT 50 RH De forskjellige udgaver af disse motorer findes i det gældende katalog.

Anvendelse

Motorene LT 50, LT 60 og LT 50 RH er udviklet med henblik på motorstyring af alle typer af rulleskodder, udendørs markiser uden kassette og indendørs rullegardiner .

Installatøren, en godkendt elinstallatør med speciale i motorstyring og automatisering af boligen, skal sikre at installationen af det motordrevne produkt, når det er installeret, overholder de gældende bestemmelser i landet for idriftsætning, herunder især bestemmelsen for rullegardiner EN13659, udendørs markiser EN 13561 og indvendige rullegardiner EN13120.

Ansvar

Læs denne vejledningen grundigt igennem, før motoren installeres og bruges. Ud over de skrevne anvisninger i denne brugsvejledning, skal du ligeledes overholde de detaljerede forskrifter i det vedlagte dokument **Sikkerhedsanvisninger**.

Motoriseringen skal monteres af en godkendt elinstallatør med speciale i motorstyring og automatisering af boligen i overensstemmelse med Somfys instruktioner og lovgivningen, der er gældende i det land, hvor produktet idriftsættes.

Motoren må ikke anvendes til andre formål end dem, der er beskrevet herunder. En sådan brug vil, ligesom al overtrædelse af anvisningerne i denne brugsanvisning og det vedlagte dokument **Sikkerhedsanvisninger**, udelukke alt ansvar og garanti fra Somfys side.

Installatøren skal efter monteringen af motoren oplyse kunderne om brugsbetjningerne og vedligeholdelsen af motoren og skal overdrage dem brugs- og vedligeholdelsesvejledningen samt det medfølgende dokument **Sikkerhedsanvisninger**. Alt efterfølgende servicearbejde på motoren skal udføres af en autoriseret elinstallatør med speciale i motorstyring og automatisering af boliger.

Hvis der opstår tvivl under installationen af motoren, eller hvis man ønsker yderligere oplysninger, kan man henvende sig til en Somfy repræsentant eller besøge internetstedet www.somfy.com.

Særlige sikkerhedspåbud

 Ledningerne, der går gennem metalvæggen, skal være beskyttede og isolerede med en manchete eller beskyttelsesrør.

 Fastgør ledningerne, så de ikke kommer i kontakt med en del, der bevæger sig.

 Hvis motoren anvendes udendørs, og hvis strømforsyningskablet er af typen H05-VVF, skal kablet installeres i en kanal, der er modstandsdygtig over for UV, f.eks. uden kabeldæksel.

 Sørg for, at der er adgang til motorens strømforsyningskabel: Det skal let kunne udskiftes.

 Lav altid en bugtning på strømforsyningsledningen for at undgå, at der trænger vand ind i motoren!

 For rørmotorer på Ø 50/60 mm:

Drivhjulet skal være blokeret i translation i oprulningsrøret:

- Enten ved at fastgøre oprulningsrøret på drivhjulet med 4 skruer eller 4 popstålplatter placeret mellem 5 mm og 15 mm fra udvendig ende af hjulet, uanset hvilket oprulningsrør, der er tale om. Skrueerne eller stålpopstålplatterne bør ikke fastgøres på motoren, men udelukkende på drivhjulet.
- Eller ved brug af et stophjul, til rør der ikke er glatte.

Tätä käyttöohjetta käytetään kaikissa moottoreissa LT 50-60 ja LT 50 RH, joiden versiot löytyvät voimassa olevasta tuoteluettelosta.

Käyttötarkoitukset

Moottoreita LT 50, LT 60 ja LT 50 RH voi käyttää kaikenlaisia sälerullaimet, ulkotilojen kaihtimet joissa ei ole kasettia ja sisätilojen kaihtimet.

asuintilojen motorisoinnin ja automatisoinnin ammatillaisen tuote huolehtia, että asennettu moottori täyttää käyttömaan voimassa olevat normit, erityisesti rullaimia EN13659, ulkkokaihtimia EN 13561 ja sisäkaihtimia EN13120 koskevat normit.

Vastuu

Lue tämä käyttöohje huolellisesti ennen moottorin asentamista ja käyttämistä. Tässä ohjeessa kuvattujen ohjeiden lisäksi noudata myös liitteenä olevia **turvallisuusohjeita**.

Moottorin asennuksen saa suorittaa asuintilojen motorisoinnin ja automatisoinnin ammatillainen Somfy:n ohjeiden ja asennusmaassa voimassaolevien säännösten mukaan.

Moottorin käyttäminen muuhun kuin yllä kuvattuun tarkoitukseen on kielletty. Tämän käyttöohjeen ja **turvallisuusohjeiden** vaatimusten vastainen käyttö ja laiminlyönti peruuttavat Somfy:n vastuun ja takuun.

Asentajan tulee kertoa asiakkaalleen moottorin asennus- ja huolto-ohjeet, ja hänen on välitettävä käyttäjille käyttö- ja huolto-ohjeet sekä liitteenä olevat **turvallisuusohjeet** moottorin asennuksen jälkeen. Kaikki moottorin huoltotyöt tulee antaa asuintilojen motorisoinnin ja automatisoinnin ammatillaisena tehtäväksi.

Jos moottorin asennuksessa on epäselvää tai haluat lisätietoja, ota yhteys Somfy:n jälleenmyyjään tai mene sivulle www.somfy.com.

Erityiset turvaohjeet

 Metallisen rakenteen kautta kulkevat kaapelit on suojattava ja eristettävä joko holkillilla tai kotelolla.

 Kiinnitä kaapelit, jotta ne eivät kosketa liikkuvaa osaa.

 Jos moottoria käytetään ulkotiloissa ja virransyöttökaapelin tyyppi on H05-VVF, asenna kaapeli UV-suojattuun kanavaan, kuten kouruun.

 Jätä moottorin virransyöttökaapeli niin, että siihen pääsee käsiksi: se on voitava vaihtaa helposti.

 Tee aina virransyöttöjohtoon mutka, jottei vesi pääse valumaan johtoa pitkin moottoriin!

 Putkimoottorit joiden Ø 50/60 mm:

Vetopyörän on oltava siirtovaiheessa lukittuna kelausputkessa:

- Joko kiinnitä kelausputki vetopyörään neljällä itsekiertyvällä tai neljällä teräksisellä ponnitilla, jotka sijoitetaan 5 -15 mm päähän vetopyörän ääriulkoreunasta, olipa kelausputki millainen tahansa. Ruuveja tai ponnitteja ei saa kiinnittää moottoriin, vaan ainoastaan vetopyörään.

- Tai käytä ei-sileissä putkissa vetopyörän pysäytintä.

Το παρόν εγχειρίδιο ισχύει για όλους τους μηχανισμούς LT 50-60 και LT 50 RH οι παραλλαγές των οποίων είναι διαθέσιμες στον ισχύοντα κατάλογο.

Πεδίο εφαρμογής

Οι μηχανισμοί LT 50, LT 60 και LT 50 RH σχεδιάστηκαν για να εφοδιάζουν με ηλεκτροκίνηση όλους τους τύπους ρολών, στερών εξωτερικού χώρου χωρίς κασέτα και στερών εσωτερικού χώρου.

Ο τεχνικός εγκατάστασης, επαγγελματίας με γνώσεις στους μηχανισμούς και αυτοματισμούς κατοικιών, οφείλει να διασφαλίσει ότι η εγκατάσταση του ηλεκτροκίνητου προϊόντος ανταποκρίνεται στα πρότυπα που ισχύουν στη χώρα στην οποία τίθεται σε λειτουργία, και κυρίως στο πρότυπο EN 13659 για τα ρολά, στο πρότυπο EN 13561 για τα στέρια εξωτερικού χώρου και στο πρότυπο EN 13120 για τα στέρια εσωτερικού χώρου.

Ευθύνη

Πριν εγκαταστήσετε και χρησιμοποιήσετε το μηχανισμό, διαβάστε προσεκτικά το παρόν εγχειρίδιο. Εκτός από τις οδηγίες που περιγράφονται στο παρόν εγχειρίδιο, τηρήστε επίσης τις οδηγίες που αναφέρονται αναλυτικά στο συνημμένο έγγραφο **Οδηγίες ασφαλείας**.

Ο μηχανισμός πρέπει να εγκαθίσταται από επαγγελματία με γνώσεις στους μηχανισμούς και αυτοματισμούς κατοικιών, σύμφωνα με τις οδηγίες της Somfy και τους ισχύοντες κανονισμούς της χώρας στην οποία τίθεται σε λειτουργία.

Απαγορεύεται οποιαδήποτε χρήση του μηχανισμού πέραν του πεδίου εφαρμογής που περιγράφεται πιο πάνω. Οποιαδήποτε άλλη χρήση καθώς και η μη τήρηση των οδηγιών που αναφέρονται στο παρόν εγχειρίδιο και στο συνημμένο έγγραφο **Οδηγίες ασφαλείας** συνεπάγεται τον αποκλεισμό οποιασδήποτε ευθύνης και εγγύησης εκ μέρους της Somfy.

Ο τεχνικός εγκατάστασης οφείλει να ενημερωθεί τους πελάτες του για τις συνθήκες χρήσης και συντήρησης του μηχανισμού, οφείλει δε να τους μεταβιβάσει τις οδηγίες χρήσης και συντήρησης, καθώς επίσης και το συνημμένο έγγραφο **Οδηγίες ασφαλείας**, μετά την εγκατάσταση του μηχανισμού. Για οποιαδήποτε εργασία σέρβις μετά την πώληση στο μηχανισμό απαιτείται η επέμβαση επαγγελματία με γνώσεις στους μηχανισμούς και αυτοματισμούς κατοικιών.

Σε περίπτωση αμφιβολίας κατά την εγκατάσταση του μηχανισμού ή αν επιθυμείτε συμπληρωματικές πληροφορίες, συμβουλευτείτε αρμόδιο άτομο επικοινωνίας της Somfy ή επισκεφθείτε τον ιστότοπο www.somfy.com.

Ειδικές οδηγίες ασφαλείας

 Τα καλώδια που διέρχονται από μεταλλικό τοίχιωμα πρέπει να προστατεύονται και να κινούνται με χιτώνιο ή μακρόνι.

 Στερεώστε τα καλώδια προς αποφυγή οποιασδήποτε επαφής με κάποιο κινούμενο εξάρτημα.

 Αν ο μηχανισμός χρησιμοποιηθεί σε εξωτερικό χώρο και το καλώδιο τροφοδοσίας είναι τύπου H05-VVF, βάλτε το καλώδιο μέσα σε αγωγό που είναι ανθεκτικός στην υπεριώδη ακτινοβολία, για παράδειγμα μέσα σε κανάλι.

 Αντιπρέπει την πρόσβαση στο καλώδιο τροφοδοσίας του μηχανισμού: πρέπει να μπορεί να αντικαθίσταται εύκολα.

 Κάνετε πάντοτε μια θηλιά στο καλώδιο τροφοδοσίας, για να αποτρέπεται η διείσδυση νερού στο μηχανισμό!

 Για σωληνώδη μοτέρ Ø 50/60 mm:

Ο τροχός πρέπει να ακινητοποιηθεί ως προς τη μετατόπιση του μέσα στο σωληνώδη τύλιξη:
 - Στερεώστε το σωληνώδη τύλιξη στον τροχό τοποθετώντας 4 βίδες ή 4 τυφλά πριτσίνια σε απόσταση από 5 mm έως 15 mm από το εξωτερικό άκρο του τροχού, ανεξάρτητα από το σωληνώδη τύλιξη. Οι βίδες ή τα τυφλά πριτσίνια δεν πρέπει να στερεώνονται στο μηχανισμό, αλλά μόνο στον τροχό.

- Είτε χρησιμοποιώντας ένα σποτ τροχού, σε σωληνώδη που δεν είναι λεία.

EN Warning
IT Attenzione
NO Advarsel

FR Mise en garde
ES Precaución
DA Advarsel

NL Waarschuwing
PT Aviso
FI Varoitus

DE Warnung
SV Varning
EL Προσοχή

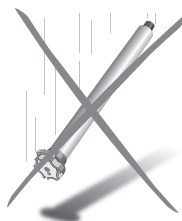
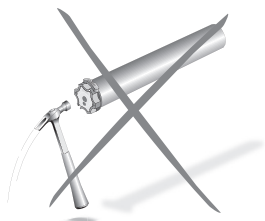
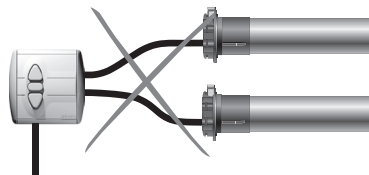
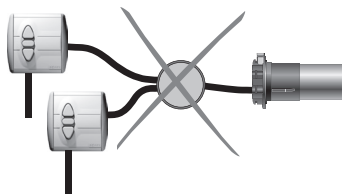

EN Symbols used in this booklet

IT Simbologia utilizzata nel manuale

NO Symboler som benyttes i heftet

FR Symboles utilisés dans votre notice

ES Símbolos utilizados en esta guía

DA Symboler, der anvendes i hæftet

NL Gebruikte symbolen in de montagehandleiding

PT Símbolos utilizados no seu guia

FI Esitteessä käytetyt tunnukset

DE Verwendete Symbole

SV Symboler som används i häftet

EL Σύμβολα που χρησιμοποιούνται στο εγχειρίδιο

End-product status • Etat du produit porteur • Positie van het eindproduct • Behang Status • Stato del prodotto portante • Estado del producto portador • Situação do produto portador • Solskyddets status • S olbeskyttelsens status • Solafskærmningens status • Aurinkosuojan tila • Ιαχύουσα κατάσταση τελικού προϊόντος



Up • Montée • Op •
AUF Bewegung • Salita
• Subida • Subida • Upp
• Opp • Op •
Υλός • Πάνω



Down • Descente • Neer •
AB Bewegung • Discesa
• Bajada • Descida • Ned
Ned • Ned • Alas • Κάτω



High position • Position Haute •
Hoogste positie • Obere Position
Fine corsa alto • Punto alto
Posição alta • Helt uppkört • Kjört helt inn
Kört helt op • Aivan yläasenossa •
Ανώτατη θέση



Low position • Position basse
Laagste positie • Untere Position
Fine corsa basso • Punto bajo
Posição baixa • Helt nedkört
Kjört helt ut • Kört helt ned
Aivan ala-asenossa • Κατώτατη θέση



Stop at the required position • Arrêt à la position souhaitée • Stop op de gewenste positie • Stoppen bei der gewünschten Position • Arresto alla posizione desiderata • Parar en la posición deseada • Parar na posição desejada • Stoppa vid önskat läge • Stopp ved ønsket posisjon • Stop i ønsket stilling • Haluttuun asentoon pysäyttäminen • Σταμάτημα στη ζητούμενη θέση

*Actions • Les actions • Acties • Bedienung • Gli azionamenti •
Acciones • Acções • Manövrering • Manövrering • Manövrering •
Toiminnan säätö • Ενέργειες*



Up • Montée • Op •
AUF • Salita •
Subida • Subida •
Upp • Opp • Op •
Υλός • Πάνω



Down • Descente •
Neer • AB • Discesa •
Bajada • Descida • Ned •
Ned • Ned • Alas • Κάτω



Stop • Arrêt • Stop • STOP •
Stop • Stop • Stop •
Stopp • Stopp • Stop •
Seis • Στοπ



Press and release • Appuyer et relâcher • Drukken en loslaten • einrasten / ausrasten •
Premere e rilasciare • Pulsar para desenganchar • Premir e libertar • Tryck och släpp •
Trykk og slipp • Tryk og slip • Paina ja päästä • Πίεση και απελευθέρωση



Executed setting • Réglage terminé • Posities zijn ingesteld • Einstellung
abgeschlossen • Regolazione terminata • Programación correcta •
Programação correcta • Inställningen är slutförd • Innstillingen er utført •
Indstillingen er gennemført • Asetukset ovat valmiit • Εκτέλεση ρύθμισης

1

EN Tube preparation
 IT Preparazione del tubo
 NO Forbedredelse av rør
 FR Préparation du tube

ES Preparación del tubo
 DA Bearbejdning af rør
 NL Oprolbuis gereedmaken
 PT Preparação do tubo

FI Putkien käsittely
 DE Vorbereitung der Welle
 SV Bearbetning av rör
 EL Προετοιμασία σωλήνα

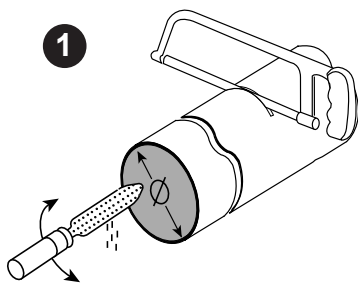

| | LT 50 - LT 50 RH | LT 60 |
|---|-------------------|-------------------|
| ∅ | ≥ 47 mm (1.85 in) | ≥ 60 mm (2.36 in) |

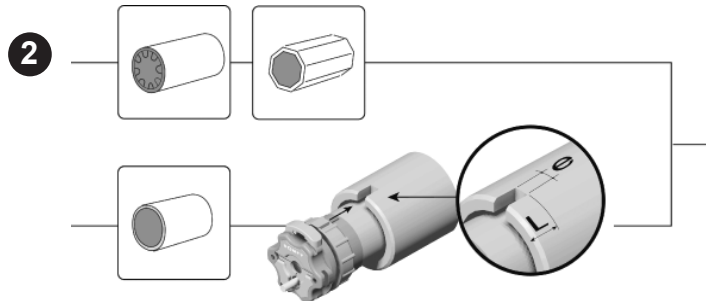

| | LT 50 - LT 50 RH | LT 60 |
|----------|------------------|-----------------|
| e | 4 mm (0.16 in) | 8 mm (0.32 in) |
| L | 28 mm (1.10 in) | 35 mm (1.38 in) |

2

- EN Motor mounting
- IT Montaggio del motore
- NO Montering av motoren i rør
- FR Assemblage du moteur

- ES Montaje del operador
- DA Montering af motoren i rør
- NL Buismotor monteren
- PT Montagem do operador

- FI Moottorin asentaminen putkeen
- DE Antriebsmontage
- SV Montering av motorn i rör
- EL Τοποθέτηση μοτέρ

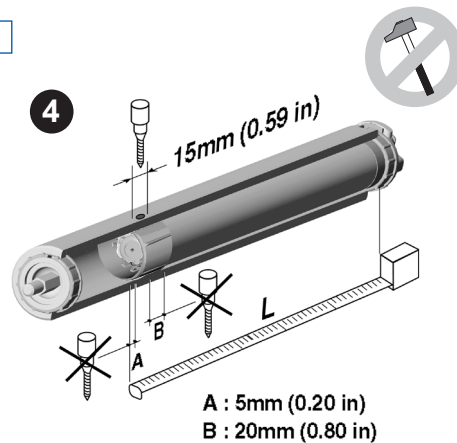
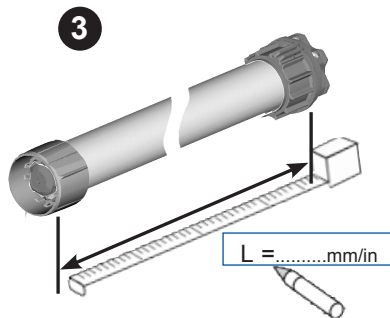
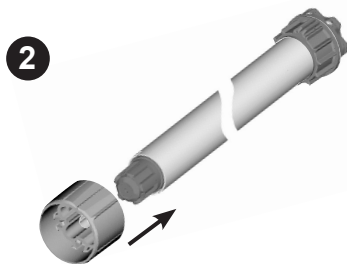
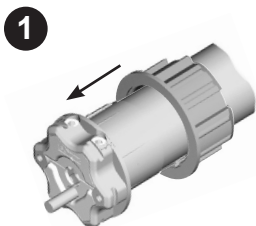

3

- EN Install the tube on the brackets
- IT Fissaggio del tubo ai suoi supporti
- NO Montering av motor og rør på motorfeste og endebeslag
- FR Installer le tube sur ses supports
- ES Instalar el tubo en los soportes
- DA Montering af motor & rør på motorbeslag og endebeslag

- NL Oprolbuis monteren
- PT Instalar o tubo nos suportes
- FI Moottorin ja putkien asennus moottori kiinnikkeeseen ja päätyheloihin
- DE Montage der Welle in die Lager
- SV Montering av motor & rör på motorfäste och ändbeslag
- EL Τοποθετήστε τον σωλήνα στα στηρίγματα



LT 50 - LT 60

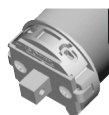
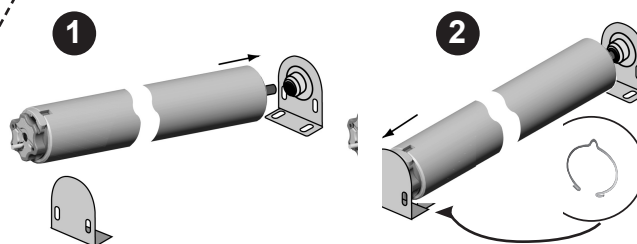
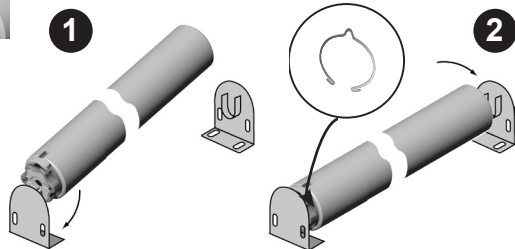

LT 50 RH

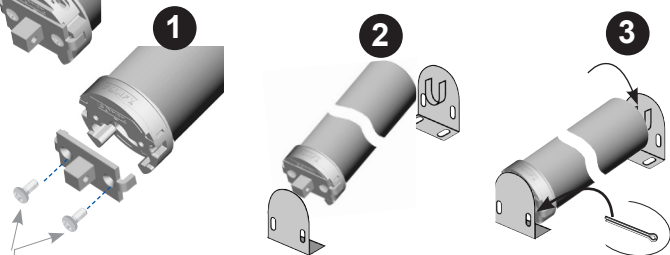

Plastite - FZ N/ 7 x 12

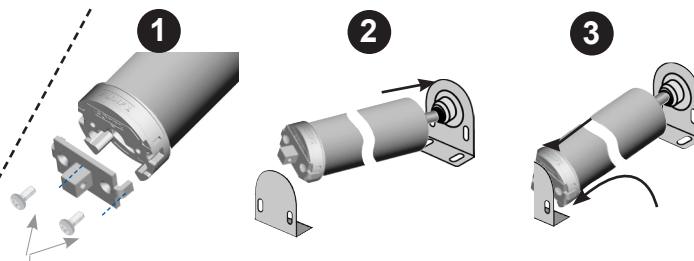

Plastite - FZ N/ 7 x 12

EN Power supply and wiring
 IT Alimentazione e cablaggio
 NO Elektrisk installasjon
 FR Alimentation et câblage

ES Alimentación y cableado
 DA Elektrisk installation
 NL Buismotor op lichtnet aansluiten
 PT Alimentação e cablagem

FI Sähköasennukset
 DE Stromversorgung und Klemmenbelegung
 SV Elektrisk installation
 EL Παροχή ρεύματος και καλωδίωση



Check
 Vérifier
 Controleer
 Kontrollere
 Verifica
 Comprobar
 Verificar
 Kontrollera
 Kontroller
 Kontrollér
 Tarkasta
 Ελέγξτε

| 230 V / 50 Hz | | | |
|---------------|----------|---------|------------------|
| ① | ② | ③ | ⏏ |
| Blue | Brown | Black | Green-yellow |
| Bleu | Marron | Noir | Vert-jaune |
| Blauw | Bruin | Zwart | Geel/groen |
| Blaü | Braun | Schwarz | Gelb-Grün |
| Blu | Marrone | Nero | Giallo/verde |
| Azul | Marrón | Negro | Verde-amarillo |
| Azul | Castanho | Preto | Verde-amarelo |
| Blå | Brun | Svart | Grøn/gul |
| Blå | Brun | Sort | Grønn/gul |
| Blå | Brun | Sort | Grøn/gul |
| Sininen | Ruskea | Musta | Vihreä/keltainen |
| Μπλε | Καφέ | Μαύρο | Πράσινο-κίτρινο |

| 120 V / 60 Hz | | | |
|---------------|---------|----------|---------|
| ① | ② | ③ | ⏏ |
| White | Black | Red | Green |
| Blanc | Noir | Rouge | Vert |
| Wit | Zwart | Rood | Groen |
| Weiß | Schwarz | Rot | Grün |
| Bianco | Nero | Rosso | Verde |
| Blanco | Negro | Rojo | Verde |
| Branco | Preto | Vermelho | Verde |
| Vit | Svart | Röd | Grön |
| Hvit | Sort | Rød | Grønn |
| Hvid | Sort | Rød | Grøn |
| Valkoinen | Musta | Punainen | Vihreä |
| Άσπρο | Μαύρο | Κόκκινο | Πράσινο |

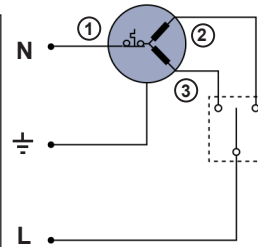

| L | N | ⏏ |
|-------|---------------|-----------|
| Live | Neutral | Earth |
| Phase | Neutre | Terre |
| Fase | Nul | Aarde |
| Phase | Neutralleiter | Erde |
| Fase | Neutro | Terra |
| Fase | Neutro | Tierra |
| Live | Neutro | Terra |
| Fas | Nolla | Jord |
| Fase | Null | Jord |
| Fase | Nul | Jord |
| Vaihe | Nolla | Maadoitus |
| Φάση | Ουδέτερο | Γείωση |

DE Dieses Produkt darf nur von einer Elektrofachkraft nach DIN VDE 1000-10 angeschlossen werden.

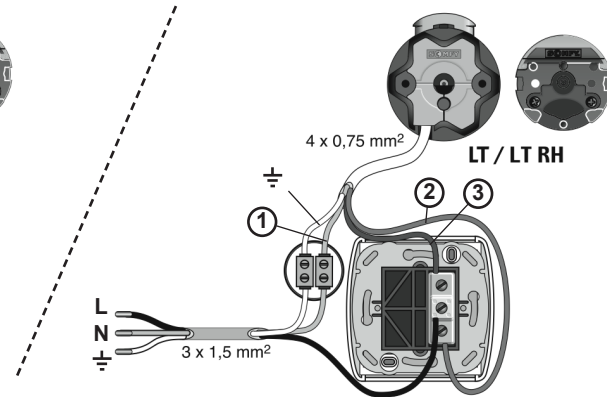
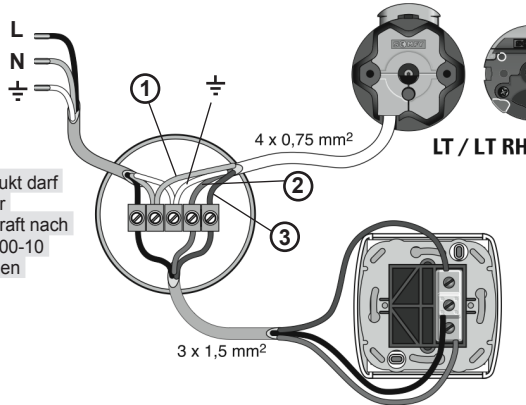

5.1

EN End limits adjustment
 IT Regolazione dei fine corsa
 NO Justering av endebrytere
 FR Réglage des fins de courses

ES Regulación de los finales de carrera
 DA Indstilling af endestop
 NL Instellen van de eindposities
 PT Regulação dos fins de curso

FI Rajojen säätö
 DE Möglichkeiten der Endlageneinstellung
 SV Inställning av gränslägen
 EL Προβλήματα λειτουργίας

| 230 v 50 Hz~ | | 120 v 60 Hz~ | |
|-----------------|---------|-----------------|----------|
| ② | ③ | ② | ③ |
| Brown | Black | Black | Red |
| Marron | Noir | Noir | Rouge |
| Bruin | Zwart | Zwart | Rood |
| Braun | Schwarz | Schwarz | Rot |
| Marrone | Nero | Nero | Rosso |
| Marrón | Negro | Negro | Rojo |
| Castanho | Preto | Preto | Vermelho |
| Brun | Svart | Svart | Red |
| Brun | Sort | Sort | Rød |
| Brun | Sort | Sort | Rød |
| Ruskea | Musta | Musta | Red |
| Καφέ | Μαύρο | Μαύρο | Κόκκινο |

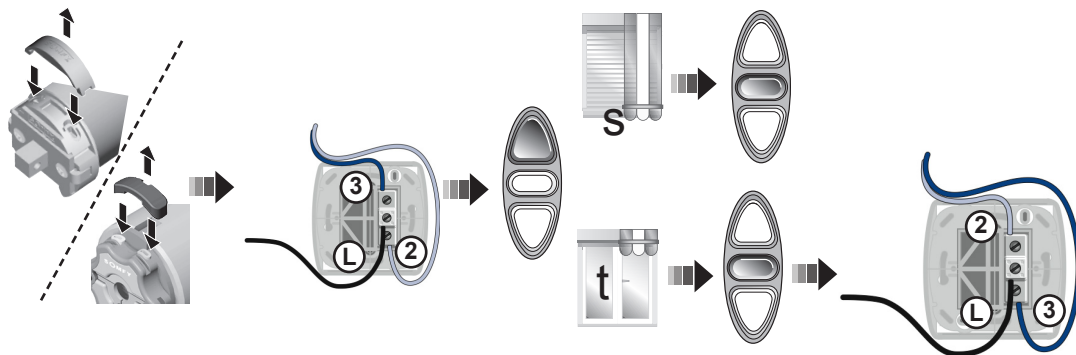

EN Up limit adjustment
 FR Paramétrage du fin de course haut
 NL Hoogste positie instellen
 DE obere Endlage einstellen
 IT Regolazione del fine corsa alto
 ES Regulación del punto alto del final de carrera
 PT Regulação do ponto alto do fim de curso
 SV Inställning av övre gränsläge
 NO Innstilling av øvre endeposisjon
 DA Indstilling af øvre endestopposition
 FI Yläraja-asennon asetus
 EL Ρύθμιση πάνω ορίου

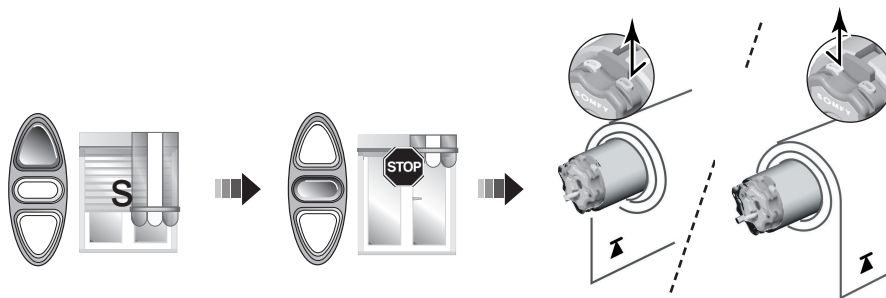

5.2

- EN End limits adjustment
- IT Regolazione dei fine corsa
- NO Justering av endebrytere
- FR Réglage des fins de courses

- ES Regulación de los finales de carrera
- DA Indstilling af endestop
- NL Instellen van de eindposities
- PT Regulação dos fins de curso

- FI Rajojen säätö
- DE Möglichkeiten der Endlageneinstellung
- SV Inställning av gränslägen
- EL Προβλήματα λειτουργίας

- EN Down limit adjustment
- FR Paramétrage du fin de course bas
- NL Laagste positie instellen
- DE untere Endlage einstellen
- IT Regolazione del fine corsa basso
- ES Regulación del punto bajo del final de carrera
- PT Regulação do ponto baixo do fim de curso
- SV Inställning av nedre gränsläge
- NO Innstilling av nedre endeposisjon
- DA Indstilling af nedre endestopposition
- FI Alaraja-asennon asetus
- EL Ρύθμιση κάτω ορίου

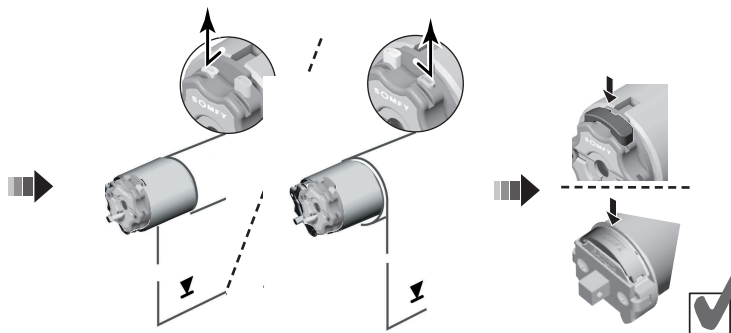
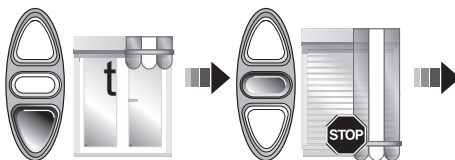

EN Trouble shooting

The motor doesn't work:

Verify:

- the wiring of motor
- the heat generated (wait for the cooling of motor)
- the suitability of the cable used (4 wires)

The equipment stops too

soon:

Verify:

- the operation of end-limits during the rotation of motor
- the crown is properly fitted to the tube
- the end-limits of motor are properly adjusted

PT Resolução de problemas

Operador não funciona quando se envia uma ordem: Verificar:

- o cabo de alimentação do operador
- se está accionada a protecção térmica (esperar que o operador recupere a sua temperatura de funcionamento)
- a conformidade do cabo utilizado (4 fios)

Sistema pára antes de alcançar

os fins de curso: Verificar:

- a correcta colocação da coroa e que esta gire a par do motor
- a correcta fixação da roda motriz com o tubo de enrolamento
- que os fins de curso tenham sido correctamente programados

FR Dépannage

Le moteur ne fonctionne

pas :

Vérifier :

- le câblage du moteur
- le contact thermique (attendre le refroidissement du moteur)
- la conformité du câble utilisé (4 conducteurs)

L'appareillage s'arrête trop

tôt :

Vérifier :

- le fonctionnement des fins de course pendant la rotation du moteur
- que la couronne d'entraînement est bien solidarisée au tube
- que les fins de course du moteur soient bien réglées

SV Felsökning

Motorn fungerar inte:

Kontrollera:

- motorns anslutningar
- att termoskyddet ej löst ut (vänta tills motorn svalnat, ca 10-15 min)
- att rätt anslutningskabel används (4-ledare)

Installationen stannar på

fel ställe:

Kontrollera:

- att medbringaren drivs av röret
- att drivhjulet är korrekt monterat
- att motorns gränslägen är korrekt inställda

NL Verhelpen van storingen

Probleem: niets werkt.

Controleer de netspanning.

- Controleer de aansluiting van de netspanning op de schakelaar aan de hand van het aansluitschema.
- Controleer de aansluiting van het motorsnoer op de schakelaar aan de hand van het aansluitschema.
- Controleer de eindafstellingen van de buismotor. Stel de eindafstelling zo nodig opnieuw in.
- Controleer of de buismotor 'thermisch' is uitgeschakeld (beveiliging). Wacht 10 à 15 minuten tot de buismotor is afgekoeld.
- Controleer het motorsnoer op beschadigingen. Vervang een eventueel beschadigd motorsnoer uitsluitend door een gelijkwaardig Somfy-type.

Probleem: buismotor stopt niet.

- Controleer de eindafstellingen van de buismotor. Stel de eindafstellingen zo nodig opnieuw in.
- Controleer of de adapter en de meenemer goed in de oprolbuis passen.
- Controleer of de adapter van de eindafstelling goed meegenomen wordt door de oprolbuis.
- Controleer de inkeping in de oprolbuis voor de nok van de adapter.
- Controleer of de meenemer op de as van de buismotor goed in de oprolbuis gemonteerd is.

NO Feilsøking

Motoren fungerer ikke:

Kontroller:

- motorenes tilkoblinger
- at varmebeskyttelsen ikke har løst ut (vent til motoren er avkjølt, ca 10-15 min),
- at riktig tilkoblingskabel er brukt (4- leder m.)

Installasjonen stopper på feil sted:

Kontroller:

- at medbringeren blir drevet av røret,
- at drivhjulet er riktig monteret
- at motorens endeposisjon er riktig innstilt

DE Abhilfe bei Störungen

Der Motor reagiert nicht:

Überprüfen Sie:

- den elektrischen Anschluß
- ob der Thermoschutz ausgelöst hat (Abkühlen lassen)
- ob das richtige Anschlußkabel verwendet wurde (4 Kabeln)

Der Antrieb stopped zu früh:

Überprüfen Sie:

- die Einstellung der Endlagen
- ob der Adapter fest mit der Welle verbunden ist

DA Fejlfinding

Motoren fungerer ikke:

Kontrollér:

- motorens tilslutninger
- at motorens sikring ikke er udløst (vent til motoren er kølet ned, ca. 10-15 min.)
- at der anvendes korrekt tilslutningskabel

Installationen stopper på et forkert sted:

Kontrollér:

- at medbringeren drives af røret
- at drivhjulet er korrekt monteret
- at motorens endestop er korrekt indstillet

IT Risoluzione dei problemi

Il motore non funziona regolarmente:

Verificare :

- Il cablaggio del motore
- la termica (aspettare che il motore si raffreddi)
- la conformità del cavo utilizzato (4 fili)

L'apparecchio si ferma prima:

Verificare :

- il funzionamento dei fine corsa durante la rotazione del motore
- la corona di trascinamento sia ben adattata al tubo
- i fine corsa del motore siano ben regolati

FI Vianetsintä

Moottori ei toimi:

Tarkasta:

- moottorin liitännät
- ettei lämpösuoja ole lauennut (odota, kunnes moottori on jäähtynyt, n. 10–15 min)
- että käytät oikeaa liitäntäkaapelia

Asennus pysähtyy väärään kohtaan:

Tarkasta :

- että putki liikuttaa kiertoarengasta
- että vetopyörä on asennettu oikein
- että moottorin raja-asennot on asetettu oikein

ES Guía de diagnóstico

El operador no funciona cuando se le envía una orden:

Comprobar:

- el cableado del operador
- si está accionada la protección térmica (esperar que el operador recupere su temperatura de funcionamiento)
- el cable utilizado (4 hilos)

El sistema se para antes de alcanzar los finales de carrera:

Comprobar:

- la correcta colocación de la corona y que ésta gire a la par con el tubo
- la correcta fijación de la rueda motriz con el tubo de enrollamiento
- que los finales de carrera han sido correctamente programados

EL Προβλήματα λειτουργίας

Το μοτέρ δεν λειτουργεί:

Ελέγξτε:

- Την καλωδίωση του μοτέρ,
- Τον θερμικό διακόπτη (περιμένετε να κρυώσει το μοτέρ),
- Το καλώδιο που χρησιμοποιείτε (4 καλώδια).

Η συσκευή σταματά ωρίς:

Ελέγξτε:

- Τη λειτουργία των ορίων κατά τη διάρκεια περιστροφής του μοτέρ,
- Ότι η κορώνα είναι ασφαλισμένη καλά στον σωλήνα,
- Ότι έχουν ρυθμιστεί σωστά τα όρια του μοτέρ.

C E SOMFY ACTIVITES SA., F-74300 CLUSES as manufacturer hereby declares that the drive covered by these instructions when marked for input voltage 230V~50Hz and used as intended according to these instructions, is in compliance with the essential requirements of the applicable European Directives and in particular of the Machinery Directive **2006/42/EC** and EMC Directive **2014/30/EU**.

The full text of the EU declaration of conformity is available at www.somfy.com/ce.
Christian REY, Approval manager, acting on behalf of Activity director, Cluses, 04/2016.

C E Par la présente, SOMFY ACTIVITES SA., F-74300 CLUSES déclare en tant que fabricant que la motorisation couverte par ces instructions, marquée pour être alimentée en 230V~50Hz et utilisée comme indiqué dans ces instructions, est conforme aux exigences essentielles des Directives Européennes applicables et en particulier de la Directive Machine **2006/42/EC** et de la Directive CEM **2014/30/EU**.

Le texte complet de la déclaration de conformité à l'UE est disponible sur www.somfy.com/ce.
Christian Rey, responsable des homologations, agissant au nom du Directeur de l'Activité, Cluses, 04/2016.

C E Hierbij verklaart SOMFY ACTIVITES SA S, F-74300 CLUSES dat de motorisatie die bestemd is om te worden gebruikt met 230V~50Hz volgens de aanwijzingen in dit document, in overeenstemming is met de essentiële eisen en de andere relevante bepalingen van de Europese richtlijnen voor toepassing binnen de Europese Unie en in het bijzonder met de Machinerichtlijn **2006/42/EG** en de EMC-Richtlijn **2014/30/EU**.

De volledige EU-conformiteitsverklaring staat ter beschikking op de website www.somfy.com/ce.
Christian Rey, verantwoordelijk voor de typegoedkeuringen, handelend uit naam van de Directeur van de onderneming, Cluses, 04/2016.

C E SOMFY ACTIVITES SA., F-74300 CLUSES (Frankreich), erklärt hiermit als Hersteller, dass der in dieser Anleitung beschriebene Antrieb bei bestimmungsgemäßem Einsatz und angeschlossen gemäß Kennzeichnung an eine 230 V / 50 Hz-Stromversorgung die grundlegenden Anforderungen der geltenden europäischen Richtlinien und insbesondere der Maschinenrichtlinie **2006/42/EG** sowie der EMV-Richtlinie **2014/30/EU** erfüllt.

Der vollständige Text der EU-Konformitätserklärung ist unter der Internetadresse www.somfy.com/ce verfügbar.
Christian Rey, Bevollmächtigter für Zulassungen, in Vertretung des Directeur de l'Activité, Cluses, Frankreich, 04/2016.

C E Con la presente, SOMFY ACTIVITES SA., F-74300 CLUSES dichiara, in qualità di produttore, che la motorizzazione coperta da queste istruzioni, contrassegnata per essere alimentata a 230V~50Hz e per essere utilizzata come indicato nelle presenti istruzioni, è conforme ai requisiti essenziali delle Direttive Europee applicabili e, in particolare, della Direttiva Macchina **2006/42/CE** e della Direttiva CEM **2014/30/UE**.

Il testo completo della dichiarazione di conformità all'UE è disponibile all'indirizzo Internet www.somfy.com/ce.
Christian Rey, responsabile delle omologazioni, che agisce per conto del Direttore dell'Attività, Cluses, 04/2016.

C E En virtud del presente documento, SOMFY ACTIVITES SA., F-74300 CLUSES declara que, en tanto que fabricante de la motorización que cubren estas instrucciones, marcada para recibir alimentación a 230 V~50 Hz y utilizada tal y como se indica en las mismas, es conforme a las exigencias básicas de las Directivas europeas aplicables y, en particular, la Directiva de máquinas **2006/42/CE** y la Directiva de CEM **2014/30/UE**.

El texto completo de la declaración de conformidad en la UE se encuentra disponible en www.somfy.com/ce.
Christian Rey, responsable de homologaciones, en representación del director de la actividad, Cluses, 04/2016.

- C E** Pela presente, a SOMFY ACTIVITES SA., F-74300 CLUSES declara que o motor abrangido por estas instruções, marcado para ser alimentado a 230V~50Hz e utilizado como indicado nas mesmas, está conforme as exigências essenciais das Directivas Europeias aplicáveis e, em particular, da Directiva de Máquinas **2006/42/CE** e da Directiva CEM **2014/30/UE**.
O texto completo da declaração de conformidade da UE está disponível em www.somfy.com/ce.
Christian Rey, responsável pelas homologações, agindo em nome do Director da Actividade, Cluses, 04/2016.
- C E** Härmed intygar SOMFY ACTIVITES SA., F-74300 CLUSES i sin roll som tillverkare att den motor som omfattas av dessa anvisningar, märkt för matning med 230 V~50 Hz och som används enligt dessa anvisningar, uppfyller de viktigaste kraven i tillämpliga europeiska direktiv, då särskilt maskindirektivet **2006/42/EG** och radiodirektivet **2014/30/EU**. Hela EU-försäkran om överensstämmelse finns på internetadressen www.somfy.com/ce.
Christian Rey, ansvarig för standardisering, som handlar i avdelningsdirektörens namn, Cluses, 04/2016.
- C E** SOMFY ACTIVITES SA., F-74300 CLUSES erklærer herved at motoren beskrevet i denne brugsanvisningen, merket for å forsynes med 230 V ~ 50 Hz og brukt som angitt i denne brugsanvisningen, er i samsvar med de viktigste kravene i de relevante EU-direktivene, og særlig maskindirektivet **2006/42/EF** og EMC-direktivet **2014/30/EU**.
Den fullstendige teksten til EU-samsvarserklæringen finnes tilgjengelig på www.somfy.com/ce.
Christian Rey, godkjenningsansvarlig, på vegne av daglig leder, Cluses, 04/2016.
- C E** Hermed erklærer SOMFY ACTIVITES SA., F-74300 CLUSES, i egenskap af fabrikant, at motoren, for hvilken denne vejledning gælder, og som er mærket til at blive forsynet med 230 V 50 Hz og anvendt, som angivet i denne vejledning, er i overensstemmelse med de væsentlige krav i gældende EU Direktiver, og i særdeleshed med maskindirektivet **2006/42/EF** og CEM-direktivet **2014/30/EU**.
Den komplette EU-overensstemmelseserklæring findes på internetadressen www.somfy.com/ce. Christian Rey, ansvarlig for godkendelser, handler i navn af Aktivitetsdirektøren, Cluses, 04/2016.
- C E** Valmistajana SOMFY ACTIVITES SA.S, F-74300 CLUSES ilmoittaa täten, että tässä käyttöohjeessa kuvattu moottori, jonka jännite on 230 V ~ 50 Hz ja jota käytetään tässä käyttöohjeessa kuvatulla tavalla, on sovellettavien Euroopan unionin direktiivien ja erityisesti konedirektiivin **2006/42/EY** ja EMC-direktiivin **2014/30/EU** olennaisten vaatimusten mukainen.
EU-vaatimustenmukaisuusvakuutuksen koko teksti on luettavissa osoitteessa www.somfy.com/ce. Christian Rey, tyypinhyväsyntäasioiden vastuunhenkilö, joka toimii toimitusjohtajan nimissä, Cluses, 04/2016.
- C E** Με την παρούσα, η SOMFY ACTIVITES SA.S, F-74300 CLUSES δηλώνει ως κατασκευαστής ότι ο μηχανισμός που καλύπτεται από αυτές τις οδηγίες, εφόσον φέρει σήμανση για τροφοδοσία 230V~50Hz και χρησιμοποιείται με τον τρόπο που υποδεικνύεται στις παρούσες οδηγίες, συμμορφώνεται με τις ουσιαστικές απαιτήσεις των εφαρμοζόμενων ευρωπαϊκών οδηγιών και ειδικότερα με την οδηγία **2006/42/ΕΚ** για τις μηχανές και την οδηγία ΗΜΣ **2014/30/ΕΕ**.
Το πλήρες κείμενο της δήλωσης συμμόρφωσης με την ΕΕ διατίθεται στην ιστοσελίδα www.somfy.com/ce.
Ο Christian Rey, υπεύθυνος εγκρίσεων, ο οποίος ενεργεί για λογαριασμό του Διευθυντή Τομέα, Cluses, 04/2016.

SOMFY ACTIVITES SA

50 avenue du Nouveau Monde

F - 74300 CLUSES

www.somfy.com

somfy®